

ПАПКА 2

ПРИЛОЖЕНИЕ 5, Техническо предложение и спецификации за позиция 1

A handwritten signature or set of initials in dark ink, appearing to be 'M. M. M.' or similar, is written diagonally across the lower right portion of the page.

A handwritten signature or set of initials in dark ink, appearing to be 'M. M. M.' or similar, is written in the bottom left corner of the page.

ПРЕДЛОЖЕНИЕ

за изпълнение на обществената поръчка

ДО: „ЧЕЗ РАЗПРЕДЕЛЕНИЕ БЪЛГАРИЯ“ АД,

ОТ: „ПС електрик“ ООД

(участник)

адрес: гр. Шумен, бул. « Мадара » , №. 12

тел.: 054/87 44 99 / факс: 054/87 45 00; e-mail: office@pselectric.bg

Единен идентификационен код: 020918914,

Представявано от Божидар Павлов Маринов – Управител (длъжност)

Лице за контакти: Божидар Маринов , тел.: 054 / 87 44 99, факс: 054/ 87 45 00 , e-mail:
office@pselectric.bg

УВАЖАЕМИ ГОСПОЖИ И ГОСПОДА,

Предоставяме на Вашето внимание предложението ни за изпълнение на обществена поръчка с реф. PPD 18-063 в процедура от вида „договаряне без предварителна покана за участие“, за сключване на рамково споразумение с предмет: „Доставка и монтаж на бетонови трансформаторни постове (БКТП)“, обособена позиция №: 1

1. Запознат съм и приемам изискванията на Възложителя, като представям техническите спецификации от Приложение 2 към поканата за участие с попълнени всички изисквани стойности за всички позиции от предмета на поръчката.
2. Представям всички изисквани данни и документи, посочени в Приложение 2 от настоящото техническо предложение. Запознат съм с изискването, че представените документи трябва да бъдат на български език или с превод на български език, придружени с оригиналните документи, с изключение на протоколите от типовите изпитвания, които могат да се представят и само на английски език.
3. Запознат съм, че представените от нас технически документи (протоколи от изпитания, каталози и др.) са доказателство за декларираните от мен технически данни и параметри в техническите спецификации на стоката.
4. Потвърждавам, че представяните от нас стоки, описани в Техническото ни предложение, ще отговарят на посочените от Възложителя стандарти или на еквивалентни. В случай, че даден материал отговаря на стандарт, еквивалентен на посочения, се задължаваме да го отразим в отделен документ и да представим доказателства за еквивалентността на двата стандарта.
5. Всички стойности, попълнени в колона „Гарантирано предложение“ на приложените таблици от Технически спецификации от Приложение 2 към поканата за участие, са точни и истински.
6. Предлагам гаранционен срок за:
 - 6.1. електрическо оборудване - 24 (двадесет и четири) месеца /не по-малко от 24 месеца/, от датата на приемо – предавателен протокол за получаване на БКТП от Възложителя
 - 6.2. съоръжението, включително земната основа под БКТП - 10(десет) години /не по-малко от 10 години/, от датата на приемо – предавателен протокол за получаване на БКТП и приемане на извършения монтаж от Възложителя.
7. Срок за доставка и монтаж на БКТП -30(тридесет) дни (не повече от 30 календарни дни) от датата на поръчка от Възложителя до Изпълнителя
8. Запознат съм, че видовете стоки и прогнозните количества за доставка ще бъдат посочени от Възложителя при провеждане на вътрешен конкурентен избор.
9. Приемам количества със срокове за доставка на стоката, съгласно Приложение 3 към настоящото Техническо предложение.
10. Приемам, че в срок до 14(четирнадесет) (не повече от 14 дни) от датата на подписване на рамково споразумение с Възложителя, ще сключа договор с посочения/те в офертата подизпълнител/и (попълва се, ако участникът е декларирал, че ще използва подизпълнител/и).
11. Запознат съм, че при последваща обществена поръчка чрез вътрешен конкурентен избор за сключване на конкретен договор, изборът на изпълнител при определяне на икономически най-изгодната оферта ще бъде направен по критерий за възлагане - „най-ниска цена“.
12. Запознат съм, че максималният срок за изпълнение на конкретен договор ще бъде определен от Възложителя в поканата за участие при последващата обществена поръчка чрез вътрешен конкурентен избор.

Приложения към настоящото техническо предложение:

1. Технически изисквания и спецификации за изпълнение на поръчката – Приложение 2 към поканата за участие – попълнени на съответните места;
2. Изисквани документи от Технически изисквания и спецификации;
3. Срокове за доставка.

Информирани сме, че Възложителят (включително чрез неговия помощен орган, а именно назначената за провеждане на поръчката оценителна комисия) ще обработва и съхранява личните ми данни, посочени в настоящата декларация, за целите на провеждане на обществената поръчка, като за целта ще предприеме всички необходими според действащата нормативна уредба мерки за защита на личните ми данни.

Дата 31.07.2018 г.

ПОДПИС и ПЕЧАТ:

На основание чл. 2
от ЗЗЛД

(длъж

Забележки:

1. Настоящото предложение за изпълнение на поръчката е образец, който е един и същ за всички обособени позиции от предмета на поръчката.
2. В случай, че участник участва за повече от една обособена позиция, то настоящият образец на предложение за изпълнение на поръчката се попълва поотделно за всяка една от тях, като номера на съответната обособена позиция се посочва на съответното място в образца и се поставя в комплекта документи на техническо предложение за съответната обособена позиция.

СРОКОВЕ ЗА ДОСТАВКА И МОНТАЖ

№	Наименование	Мярка	Количество със срок на доставка и монтаж до 30 кал. дни
1	2	3	4
1	БКТП(К)-20/800/2, Д – отпр. и отстр., TS1 (ККТ)	бр.	1
2	БКТП(К)-20/800/3, Д – отпр. и отстр., TS1 (КККТ)	бр.	1
3	БКТП(К)-20/800/2, Д – отпред и отстрани, тесен, TS9 (ККТ)	бр.	1
4	БКТП(К)-20/800/3, Д – отпред и отстрани, тесен, TS9 (КККТ)	бр.	1
5	БКТП (К)-20/800/2,Д-отпр., TS2 (ККТ)	бр.	1
6	БКТП (К)-20/800/3,Д-отпр., TS2 (КККТ)	бр.	1

Забележки:

1/ Срокът на доставката и монтажа започва да тече от датата на изпращане на поръчката.

2/ В случай, че крайният срок на доставката съвпада с празничен или неработен ден, то доставката се извършва не по-късно от първия работен ден след изтичането на срока.

3/ При поръчки на Възложителя на количества в рамките на потвърдените от Изпълнителя и недоставени в посочените срокове, ще бъдат налагани неустойки, съгласно условията на договора.

4/ Възложителят може да поръчва количество по-високо от посоченото в колона 4, като това обстоятелство ще бъде посочено текстово в съответната поръчка изпратена към Изпълнителя. С потвърждението на поръчката, Изпълнителят вписва в същата очаквана дата за доставка на количествата надвишаващи посочените в колона 4.

Дата 31.07.2018 г.

ПОДПИС и ПЕЧАТ:

(длъж

На основание чл. 2
от ЗЗЛД

5

II. ТЕХНИЧЕСКИ СПЕЦИФИКАЦИИ И ИЗИСКВАНИЯ НА ВЪЗЛОЖИТЕЛЯ ЗА ИЗПЪЛНЕНИЕ НА ПОРЪЧКАТА

ОБОСОБЕНА ПОЗИЦИЯ 1

Наименование на материала: Комплектни трансформаторни постове, бетонови, за напрежение до 20 kV, с един трансформатор до 800 kVA, обслужвани отвън, с достъп отпред и отстрани – TS-1

Съкратено наименование на материала: БКТП(К)-20/800, Д – отпр. и отстр.

Област: Н – Трансформаторни постове

Категория: 02-9 – БКТП, съоръжени

Мерна единица: Брой

Характеристика на материала:

Типово изпитани комплектни трансформаторни постове в бетонова обвивка (БКТП),

частично вкопавани в земята, с необходимото технологично съоръжаване, обслужвано отвън с достъп отпред и отстрани, за свързване към подземни кабелни електропроводни линии.

Строителната част и разположението на основните технологични съоръжения на БКТП са показани схематично на фигура 1. Бетоновата обвивка представлява комбинация от стоманобетонова основа (клетка) и стоманобетонова покривна панела (покрив).

В БКТП се монтира един херметично затворен маслен трансформатор без разширителен съд с мощност от 100 kVA до 800 kVA, който е произведен и изпитан съгласно БДС EN (IEC) 60076 или еквивалентно/и (всички части).

Разпределителната уредба СрН (РУ СрН) представлява компактно (моноблочно) комплектно разпределително устройство (КРУ) с изолационна среда от серен хексафлуорид (SF₆), съоръжено с единична шинна система и един, два или три триполюсни товарови прекъсвачи за входящите/изходящите кабелни линии и един триполюсен товаров прекъсвач, комбиниран с предпазители, за трансформаторното присъединение съгласно Техническа спецификация (ТС) 20 24 2zzz на „ЧЕЗ Разпределение България“ АД.

Вътрешните геометрични размери на отделението за разпределителната уредба СрН позволяват монтирането на КРУ с три триполюсни товарови прекъсвачи за входящите/изходящите кабелни линии и един триполюсен товаров прекъсвач, комбиниран с предпазители, за трансформаторното присъединение.

Разпределителната уредба НН (РУ НН) представлява комплектно комутационно устройство (ККУ), съоръжено с шинна система, триполюсен автоматичен прекъсвач НН на входа, 3 бр. токови измервателни трансформатори и 8 бр. вертикални предпазител-разединители за включване, изключване, разединяване и защита от свръхтокове на изходящите кабелни линии. В



разпределителната уредба НН е осигурен необзаведен обем за допълнително монтиране на 4 бр. вертикални предпазител-разединители. Поле „Устройства/апарати за измерване и защита“ на разпределителното табло (РТ) е подготвено за монтиране в бъдеще на трифазен триелементен четирипроводников електромер и цифров монитор за параметрите на доставяната електрическа енергия.

Отвеждането на отделяната топлина от технологичното съоръжаване на БКТП се осъществява посредством естествена циркулация на въздуха.

Използване:

БКТП са предназначени за монтиране на открито на обществено достъпни места за получаване на електрическа енергия от разпределителната мрежа СрН – 10 kV или 20 kV, и трансформирането и разпределението ѝ към присъединените към електроразпределителната мрежа НН потребители.

Съответствие на предложеното изпълнение с нормативно-техническите документи:

БКТП трябва да отговарят на приложимите български и международни стандарти или еквивалентно/и и нормативно-технически документи, включително на посочените по-долу и на техните валидни изменения и поправки:

- БДС EN 62271-202:2014 „Комутационни апарати за високо напрежение. Част 202: Комплектни подстанции за високо/ниско напрежение, изработени в заводски условия (IEC 62271-202:2014);
- БДС EN 206:2013+A1:2016 „Бетон. Спецификация, свойства, производство и съответствие“;
- БДС EN 62271-200:2012 „Комутационни апарати за високо напрежение. Част 200: Променливотокови комутационни апарати в метална обвивка за обявени напрежения над 1 kV и до 52 kV включително (IEC 62271-200:2011)“;
- БДС EN 62271-103:2011 „Комутационни апарати за високо напрежение. Част 103: Прекъсвачи за обявени напрежения над 1 kV до 52 kV включително (IEC 62271-103:2011)“;
- БДС EN 62271-1:2008 „Комутационни апарати за високо напрежение. Част 1: Общи технически изисквания“;
- БДС EN 62271-105:2012 „Комутационни апарати за високо напрежение. Част 105: Комутационни апарати за променливо напрежение, комбинирани с предпазител за обявено напрежение над 1 kV до 52 kV включително (IEC 62271-105:2012)“;
- БДС EN 62271-102:2007 „Комутационни апарати за високо напрежение. Част 102: Разединители и заземителни разединители за променлив ток (IEC 62271-102:2001+поправка 1, април 2002+поправка 2, май:2003)“;
- БДС EN 61439-1:2011 „Комплектни комутационни устройства за ниско напрежение. Част 1: Общи правила (IEC 61439-1:2011)“;
- БДС EN 60947-2:2006/A2:2013 „Комутационни апарати за ниско напрежение. Част 2: Автоматични прекъсвачи (IEC 60947-2:2006/A2:2013)“;
- БДС EN 60947-3:2009 „Комутационни апарати за ниско напрежение. Част 3: Товарови прекъсвачи, разединители, товарови прекъсвач-разединители и апарати комбинирани със стопяеми предпазители (IEC 60947-3:2008)“;
- БДС EN 60529+A1:2004 „Степени на защита, осигурени от обвивката (IP код) (IEC 60529:1989 + A1:1999)“;
- БДС 5063:1973 „Шини медни за електротехнически цели“;
- БДС 1212:1970 „Оцветявания отличителни за голи проводници и шини. Технически изисквания“;
- БДС EN 61869-2:2012 „Измервателни трансформатори. Част 2: Допълнителни изисквания за токови трансформатори (IEC 61869-2:2012)“;
- БДС HD 620 S2:2010 „Разпределителни кабели с екструдирана изолация за обявено напрежение от 3,6/6 (7,2) kV до 20,8/36 (42) kV“;

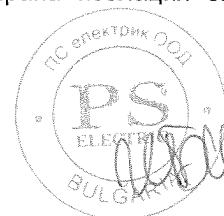

- БДС HD 603 S1:2003 „Кабели за обявено напрежение 0,6/1 kV за силови разпределителни мрежи“;
- БДС EN 60228:2006 „Проводници за изолирани кабели (IEC 60228:2004)“;
- БДС HD 629.1 S2:2006 „Изисквания за изпитване на аксесоари за използване със силови кабели с обявено напрежение от 3,6/6(7,2) kV до 20,8/36(42) kV. Част 1: Кабели с екструдирана изолация“;
- БДС HD 629.1 S2:2006/A1:2008 „Изисквания за изпитване на аксесоари за използване със силови кабели с обявено напрежение от 3,6/6(7,2) kV до 20,8/36(42) kV. Част 1: Кабели с екструдирана изолация“;
- БДС EN 50525-2-31:2011 „Електрически кабели. Силови кабели за ниско напрежение за обявени напрежения до 450/750 V (Uo/U) включително. Част 2-31: Кабели за общо приложение. Едножилни кабели без обвивка с термопластична PVC изолация“;
- БДС EN ISO 1461:2009 „Покрития чрез горещо поцинковане на готови продукти от чугун и стомана. Технически изисквания и методи за изпитване (ISO 1461:2009)“;
- ISO 3864-1:2011 “Graphical symbols - Safety colours and safety signs - Part 1: Design principles for safety signs and safety markings“;
- ISO 3864-2:2004 “Graphical symbols - Safety colours and safety signs - Part 2: Design principles for product safety labels“;
- ISO 3864-3:2012 “Graphical symbols - Safety colours and safety signs - Part 3: Design principles for graphical symbols for use in safety signs“;
- Наредба № 3 от 9 юни 2004 г. за устройството на електрическите уредби и електропроводните линии, издадена от министъра на енергетиката и енергийните ресурси (Наредба № 3 УЕУЕЛ);
- Наредба № Из-1971 от 29 октомври 2009 г. за строително-технически правила и норми за осигуряване на безопасност при пожар, издадена от министъра на вътрешните работи и министъра на регионалното развитие и благоустройството (Наредба № Из СТПНОБП); и
- НАРЕДБА № РД-02-20-1 от 5 февруари 2015 г. за условията и реда за влагане на строителни продукти в строежите на Република България

Изисквания към документацията и изпитванията:

№ по ред	Документ	Приложение № или текст
1.	Точно обозначение на типа на БКТП и на технологичното съоръжаване, производителите и страните на произход и последни издания на каталозите на производителите	10.1 Т.1
2.	Техническо описание на БКТП, конструктивни механични характеристики, гарантирани параметри и характеристики, чертежи с размери, тегло (без трансформатор) и др. информация съгласно т. 9.2 от БДС EN 62271-202 или еквивалентно/и	10.1 Т.2.1, Т.3.1
3.	Инструкции за монтаж на обвивката и експлоатация на технологичното съоръжаване	№ 10.1 Т.3
4.	Протоколи от типови изпитвания на БКТП и на технологичното съоръжаване на английски или български език, проведени от независими изпитвателни лаборатории, с приложени резултати от изпитванията – заверени копия	10.1, Т.4.1; А.2; А.3; А.4; А.5
5.	Сертификати/акредитации на независимите изпитвателни лаборатории, провели типовите изпитвания по т. 4 – заверени копия	10.1, Т.5

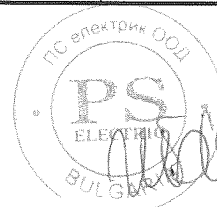

6.	ЕО декларация за съответствие на стоманобетонната конструкция	10.1, Т.6
7.	Приложими декларации за оценка на вложените строителни продукти	10.1, Т.7

ЗАБЕЛЕЖКА: Всички оригинални документи трябва да бъдат на български език или с превод на български език. Каталогите и протоколите от проверките и изпитванията могат да бъдат и само на английски език.

2. Технически данни

2.1 Характеристики на работната среда

№ по ред	Характеристика	Стойност
2.1.1	Максимална температура на въздуха на околната среда	+ 40°C
2.1.2	Минимална температура на въздуха на околната среда	Минус 25°C
2.1.3	Средна стойност на температурата на въздуха на околната среда, измерена за период от 24 h	+ 35°C
2.1.4	Средна стойност на относителната влажност за период от 24 h	До 95 %
2.1.5	Надморска височина	До 1000 m
2.1.6	Степен на замърсяване	3
2.1.7	Класове на въздействие на околната среда за корозия на стоманобетонни конструкции, предизвикана от карбонизация, съгласно БДС EN 206 или еквивалентно/и	XC2; XC3; XC4
2.1.8	Скорост на вятъра	34 m/s

2.2 Параметри на електрическата разпределителна мрежа

№ по ред	Параметър	Стойност		
2.2.1	Номинално напрежение	20 kV	10 kV	400 / 230 V
2.2.2	Максимално работно напрежение	24 kV	12 kV	440 / 253 V
2.2.3	Номинална честота	50 Hz		
2.2.4	Заземяване на звездния център	<ul style="list-style-type: none"> • през активно съпротивление; • през дъгогасителна бобина; • изолиран. 		директно заземен

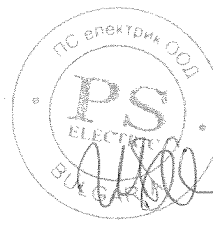

3. Общи технически параметри на БКТП

TSA I.1

№ по ред	Параметър	Изискване	Гарантирано предложение
3.1	Клас на защита при вътрешна електрическа дъга (съгласно БДС EN 62271-202 или еквивалентно/и)	IAC – AB – 16 kA – 1 s (Съответствието на класа на защита се доказва с изпитвателен протокол.)	IAC – AB – 16 kA – 1 s
3.2	Степен на защита от проникване на твърди тела и вода във вътрешността и допир до части под напрежение (съгласно БДС EN 60529+A1 или еквивалентно/и)	Механичната конструкция на обвивката трябва да осигурява защита срещу проникване на твърди тела и вода във вътрешността и допир до части под напрежение най-малко IP23D. (Съответствието на степента на защита се доказва с изпитвателен протокол.)	Механичната конструкция на обвивката осигурява защита срещу проникване на твърди тела и вода във вътрешността и допир до части под напрежение IP43.
3.3	Обявен клас на обвивката (съгласно т. 4.10.2 на БДС EN 62271-202 или еквивалентно/и)	20K (Съответствието на класа на обвивката се доказва с изпитвателен протокол.)	20K
3.4	Степен на огнеустойчивост (съгласно Наредба № 13 СТПНОБП)	min II степен	II степен
3.5	Геометрични размери, площ и обем на БКТП	-	-
3.5.1	Дължина	max 3,7 m	3,30 m
3.5.2	Широчина	max 2,4 m	2,20 m
3.5.3	Височина (H)	max 2,8 m	2.80 m
3.5.4	Застроена площ (S)	max 8,88 m ²	7.26 m ²
3.5.5	Застроен обем	max 24,864 m ³	20.328 m ³
3.6	Вътрешни геометрични размери на отделението за РУ СрН (КРУ)	-	-
3.6.1	Широчина	Да се посочи	2000 mm
3.6.2	Височина	Да се посочи	1800 mm
3.6.3	Дълбочина	Да се посочи	1100 mm
3.6.4	Комплектна разпределителна уредба в	Помещението трябва да позволява монтаж на	Помещението позволява монтаж на комплектна



Handwritten signatures and initials at the bottom of the page.

I. A.

	самостоятелни метални шкафове 12/24 kV за последваща подмяна при аварийни ситуации	комплектна разпределителна уредба с SF ₆ товари прекъсвачи – три кабелни присъединения и едно трансформаторно присъединение (КККТ) с максимални габаритни размери: дълбочина x ширина x височина (1100x2000x1800) mm	разпределителна уредба с SF ₆ товари прекъсвачи – три кабелни присъединения и едно трансформаторно присъединение (КККТ) с максимални габаритни размери: дълбочина x ширина x височина (1100x2000x1800) mm
3.7	Вътрешни геометрични размери на отделението за РУ НН (ККУ)	-	-
3.7.1	Ширина	Да се посочи	2000 mm
3.7.2	Височина	Да се посочи	1800 mm
3.7.3	Дълбочина	Да се посочи	661 mm
3.8	Вътрешни геометрични размери на помещението за трансформатора	Помещението трябва да позволява монтаж на трансформатор 800kVA с размери : дължина x ширина x височина (1800x1060x1800) mm	Помещението позволява монтаж на трансформатор 800kVA с размери : дължина x ширина x височина (1800x1060x1800) mm
3.9	Ниво на шум:	-	-
3.9.1	Ефект на намаляване на нивото на шум на трансформатора от обвивката на БКТП	Разлика между нивата на шума на трансформатора и на БКТП, в който е монтиран същия трансформатор - да се посочи. (Шумовата разлика се доказва с изпитвателен протокол)	Разлика между нивата на шума на трансформатора и на БКТП, в който е монтиран същия трансформатор – 14dB
3.9.2	Разстояние, на което нивото на шум достига 35 dB(A)	а) По посока на фасадите с вентилационни решетки - (да се посочи)	По посока на фасадите с вентилационни решетки -4,5 m
		б) По посока на фасадите без вентилационни решетки – (да се посочи)	По посока на фасадите без вентилационни решетки – 1.5 m
3.10	Издържани натоварвания от покривната конструкция	Покривната конструкция трябва да издържа натоварвания, предизвикани от снеговалежи или от други видове товари, най-малко 2500 N/m ² .	Покривната конструкция издържа натоварвания, предизвикани от снеговалежи или от други видове товари, 2500 N/m ² .
3.11	Дълбочина на вкопаване на	min 800 mm	800 mm

	основата		
3.12	Експлоатационна дълготрайност на строителната част	min 50 години	50 години

4. Технически характеристики на строителната част на БКТП

№ по ред	Характеристика	Изискване	Гарантирано предложение
4.1	Производител	Да се посочи	ПС Електрик ООД
4.2	Страна на произход	Да се посочи	България
4.3	Тип/референтен номер съгласно каталога на производителя	Да се посочи	БКТП TS-1
4.4	Стоманобетонова конструкция	а) Конструкцията на БКТП представлява комбинация от два стоманобетонкови елементи: <ul style="list-style-type: none"> • отворена отгоре обемна монолитна (без фуги) основа (клетка); и • покривна панела (покрив). 	а) Конструкцията на БКТП представлява комбинация от два стоманобетонкови елементи: <ul style="list-style-type: none"> • отворена отгоре обемна монолитна (без фуги) основа (клетка); и • покривна панела (покрив).
		б) Армировката на стоманобетонските елементи трябва да бъде покрита с не по-малко от 20 mm бетон от вътрешната страна и не по-малко от 30 mm бетон от външната страна.	б) Армировката на стоманобетонските елементи е покрита с най-малко от 20 mm бетон от вътрешната страна и най-малко от 30 mm бетон от външната страна.
4.5	Бетон	Стоманобетонската конструкция трябва да бъде изработена от устойчив на проникване на вода, карбонизация, ниски температури, хлориди и др. химически агресивни вещества бетон с клас на якост на натиск най-малко С30/37 съгласно БДС EN 206 или еквивалентно/и. (Съответствието на класа на якост на бетона се доказва със сертификат - при доставка.)	Стоманобетонската конструкция е изработена от устойчив на проникване на вода, карбонизация, ниски температури, хлориди и др. химически агресивни вещества бетон с клас на якост на натиск 30/37 съгласно БДС EN 206.
4.6	Основа (клетка)	-	-



№ по ред	Характеристика	Изискване	Гарантирано предложение
4.6.1	Водонепропускливост и устойчивост на външни механични въздействия	Основата на БКТП трябва да бъде водонепропусклива и достатъчно устойчива на външни механични въздействия.	Основата на БКТП е водонепропусклива и достатъчно устойчива на външни механични въздействия.
4.6.2	Устойчивост на въздействие на трансформаторно масло	От вътрешната страна на стените, ограждащи пространството за монтиране на трансформатора, и върху дъното трябва да бъде нанесено устойчиво на въздействие на трансформаторно масло защитно покритие.	От вътрешната страна на стените, ограждащи пространството за монтиране на трансформатора, и върху дъното е нанесено устойчиво на въздействие на трансформаторно масло защитно покритие.
4.6.3	Височина на междинните разделителни стени	Височината на междинните разделителни стени не трябва да бъде по-малка от нивото на вкопаване на основата.	Височината на междинните разделителни стени е по-голяма от нивото на вкопаване на основата.
4.6.4	Защитни покрития	а) Върху фасадните стени на основата от външната страна трябва да бъде нанесено гладко защитно-декоративно полимерно покритие със зърнест пълнител с минерален произход с големина 2 mm или да бъдат щамповани релефни форми със защитно покритие.	а) Върху фасадните стени на основата от външната страна е нанесено гладко защитно-декоративно полимерно покритие със зърнест пълнител с минерален произход с големина 2 mm.
		б) Защитното покритие трябва да бъде устойчиво на лъчения в ултравиолетовия диапазон и на въздействие на агресивни вещества.	б) Защитното покритие е устойчиво на лъчения в ултравиолетовия диапазон и на въздействие на агресивни вещества.
		в) Вътрешните стени трябва да бъдат гладки без декоративно-защитно покритие.	в) Вътрешните стени са гладки без декоративно-защитно покритие.
4.6.5	Входове (проходи) за кабелните линии	-	-

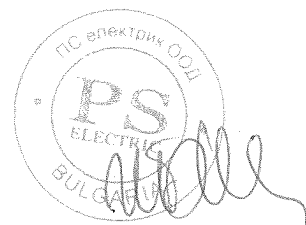

8

№ по ред	Характеристика	Изискване	Гарантирано предложение
4.6.5.1	Кабелни линии СрН	а) Във вкопаната част на основата от страната на пространството (отделението) за разпределителната уредба СрН, трябва да бъдат поставени 3 бр. херметизиращи топлосвиваеми кабелни входове (проходи) за по 3 едножилни кабели с полиетиленова изолация с външен диаметър в диапазона най-малко от 28 mm до 43 mm. (Пълен комплект, включен в обхвата на доставката.)	а) Във вкопаната част на основата от страната на пространството (отделението) за разпределителната уредба СрН са поставени 3 бр. херметизиращи топлосвиваеми кабелни входове (проходи) за по 3 едножилни кабели с полиетиленова изолация с външен диаметър в диапазона най-малко от 28 mm до 43 mm. (Пълен комплект, включен в обхвата на доставката.)
		б) Кабелните входове трябва да бъдат съоръжени с мембрани (капачки), за да се предпази БКТП от навлизането на вода преди да бъдат монтирани кабелните линии.	б) Кабелните входове са съоръжени с мембрани (капачки), за да се предпази БКТП от навлизането на вода преди да бъдат монтирани кабелните линии.
4.6.5.2	Кабелни линии НН	а) Във вкопаната част на основата от страната на пространството за разпределителната уредба НН, трябва да бъдат поставени херметизиращи топлосвиваеми кабелни входове (проходи) за най-малко 12 бр. четирижилни PVC кабели НН с външен диаметър в диапазона най-малко от 33 mm до 58 mm. (Пълен комплект, включен в обхвата на доставката.)	а) Във вкопаната част на основата от страната на пространството за разпределителната уредба НН, са поставени херметизиращи топлосвиваеми кабелни входове (проходи) за 12 бр. четирижилни PVC кабели НН с външен диаметър в диапазона най-малко от 33 mm до 58 mm. (Пълен комплект, включен в обхвата на доставката.)
		б) За да се предпази БКТП от навлизането на вода преди да бъдат монтирани кабелните линии, кабелният вход трябва да бъде съоръжен с мембрани (капачки).	б) За да се предпази БКТП от навлизането на вода преди да бъдат монтирани кабелните линии, кабелният е съоръжен с мембрани (капачки).

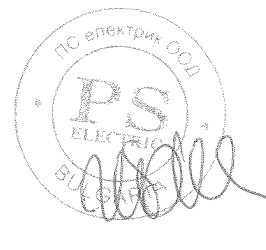

№ по ред	Характеристика	Изискване	Гарантирано предложение
4.6.5.3	Кабелни линии НН с временно предназначение	а) На една от страните, ограждащи пространството (отделението) за разпределителната уредба НН, над кога терен трябва да бъде оставен отвор за прокарване на кабели с временно предназначение.	а) На една от страните, ограждащи пространството (отделението) за разпределителната уредба НН, над кога терен е оставен отвор за прокарване на кабели с временно предназначение.
		б) Отворът за кабелите с временно предназначение трябва да бъде затворен с капак, изработен от устойчив на корозия метал или метална сплав.	б) Отворът за кабелите с временно предназначение е затворен с капак, изработен от устойчив на корозия метална сплав.
		в) За свалянето и обратното поставяне на капака трябва да бъде предвидено подходящо устойчиво на корозия резбово съединение, достъпът до което да се осъществява от вътрешността на БКТП.	в) За свалянето и обратното поставяне на капака е предвидено подходящо устойчиво на корозия резбово съединение, достъпът до което да се осъществява от вътрешността на БКТП.
4.6.6	Решетка за отвеждане на струята на SF ₆ в случаите на вътрешна електрическа дъга	На разделителната стена между комплектната разпределителна уредба СрН и трансформатора трябва да бъде монтирана решетка за отвеждане на струята на SF ₆ газа от предпазния клапан на херметичната обвивка на КРУ в случаите на вътрешна електрическа дъга.	На разделителната стена между комплектната разпределителна уредба СрН и трансформатора е монтирана решетка за отвеждане на струята на SF ₆ газа от предпазния клапан на херметичната обвивка на КРУ в случаите на вътрешна електрическа дъга.
4.6.7	Приспособления за монтиране на товарозахватни халки	За товаренето и разтоварването на основата (клетката) в четирите ъгъла трябва да бъдат поставени приспособления за монтиране на товарозахватни халки. (Товарозахватните халки не са предмет на доставка.)	За товаренето и разтоварването на основата (клетката) в четирите ъгъла са поставени приспособления за монтиране на товарозахватни халки. (Товарозахватните халки не са предмет на доставка.)
4.7	Покрив	-	-

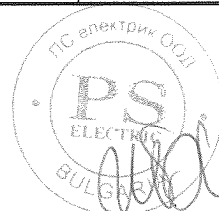

№ по ред	Характеристика	Изискване	Гарантирано предложение
4.7.1	Изпълнение	а) Покривът трябва да бъде изпълнен с малък наклон на едната или на двете страни, за да се оттича водата при валежи от дъжд и топене на сняг.	а) Покривът е изпълнен с малък наклон на двете страни, за да се оттича водата при валежи от дъжд и топене на сняг.
		б) Конструкцията на покрива трябва да бъде с подходящ профил, за да не се стича вода по фасадните стени.	б) Конструкцията на покрива е с подходящ профил, за да не се стича вода по фасадните стени.
		в) Покривът трябва да бъде свързан към външните стени на основата посредством плъзгащо се уплътнение (лагер).	в) Покривът е свързан към външните стени на основата посредством плъзгащо се уплътнение (лагер).
4.7.2	Защитни покрития	а) Върху външната повърхност на покрива трябва да бъде нанесено устойчиво на вода и на лъчения в ултравиолетовия диапазон, еластично, дисперсно, двукомпонентно покритие.	а) Върху външната повърхност на покрива е нанесено устойчиво на вода и на лъчения в ултравиолетовия диапазон, еластично, дисперсно, двукомпонентно покритие.
		б) Вътрешната повърхност на покрива трябва да бъде гладка без декоративно-защитно покритие.	б) Вътрешната повърхност на покрива е гладка без декоративно-защитно покритие.
4.7.3	Приспособления за повдигане	Покривът трябва да бъде съоръжен с четири халки за закачване на куки за повдигане.	Покривът е съоръжен с четири халки за закачване на куки за повдигане.
4.8	Врати	-	-
4.8.1	Материал	Рамките (касете) и вратите за обслужване на разпределителните уредби СрН и НН и трансформатора трябва да бъдат изработени изцяло от анодиран (елоксиран) алуминий със сребристо-бял цвят.	Рамките (касете) и вратите за обслужване на разпределителните уредби СрН и НН и трансформатора са изработени изцяло от анодиран (елоксиран) алуминий със сребристо-бял цвят.
4.8.2	Устойчивост на външни механични удари	Конструкцията на вратите трябва да осигурява защита срещу външни механични удари с енергия 20 J, съответстваща на код IK10, или по-голяма.	Конструкцията на вратите осигурява защита срещу външни механични удари с енергия 20 J, съответстваща на код IK10.

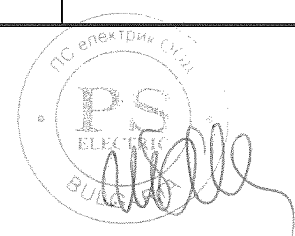

№ по ред	Характеристика	Изискване	Гарантирано предложение
4.8.3	Изпълнение	а) Вратите за разпределителните уредби СрН и НН трябва да бъдат с две отварящи се навън крила (без междинен вертикален профил (щок).	а) Вратите за разпределителните уредби СрН и НН са с две отварящи се навън крила (без междинен вертикален профил (щок).
		б) В крилата на вратата за разпределителната уредба НН трябва да бъдат интегрирани вентилационните решетки за охлаждане на трансформатора.	б) В крилата на вратата за разпределителната уредба НН са интегрирани вентилационните решетки за охлаждане на трансформатора.
		в) Вратата за обслужване на трансформатора (от тясната страна на БКТП) трябва да бъде изпълнена с едно отварящо се навън крило, в което е интегрирана вентилационната решетка.	в) Вратата за обслужване на трансформатора (от тясната страна на БКТП) е изпълнена с едно отварящо се навън крило, в което е интегрирана вентилационната решетка.
		г) Вратите трябва да се отварят най-малко на ъгъл 90°.	г) Вратите се отварят на ъгъл повече 90°.
4.8.4	Съоръжаване на вратите за разпределителните уредби СрН и НН и за трансформатора	а) Вратите трябва да бъдат съоръжени с механизъм, посредством който да се блокират в отворено положение срещу нежелано затваряне при вятър или по друга причина.	а) Вратите са съоръжени с механизъм, посредством който се блокират в отворено положение срещу нежелано затваряне при вятър или по друга причина.
		б) Крилата на вратите за разпределителните уредби СрН и НН трябва да бъдат съоръжени с краен изключвател от влагозащитен тип за автоматично включване на осветлението при отваряне.	б) Крилата на вратите за разпределителните уредби СрН и НН са съоръжени с краен изключвател от влагозащитен тип за автоматично включване на осветлението при отваряне.
4.9	Вентилационни решетки	-	-
4.9.1	Материал	Вентилационните решетки трябва да бъдат изработени изцяло от анодиран (елоксиран) алуминий със сребристо-бял цвят.	Вентилационните решетки са изработени изцяло от анодиран (елоксиран) алуминий със сребристо-бял цвят.

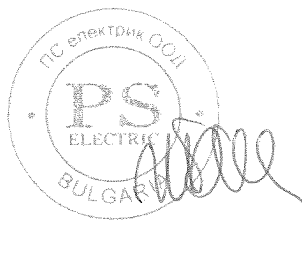

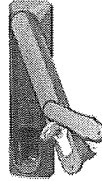

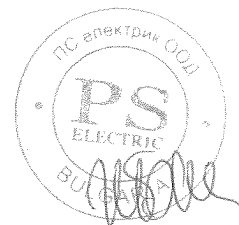
№ по ред	Характеристика	Изискване	Гарантирано предложение
4.9.2	Изпълнение	а) Вентилационните решетки трябва да бъдат проектирани и изпълнени в съответствие с изискванията за обявения клас на обвивката 20K и приложимите разпоредби на Наредба № 3 за УЕУЕЛ.	а) Вентилационните решетки са проектирани и изпълнени в съответствие с изискванията за обявения клас на обвивката 20K и приложимите разпоредби на Наредба № 3 за УЕУЕЛ.
		б) Конструкцията на вентилационните решетки не трябва да позволява проникването на дъжд, сняг и животни и прокарването на телове и др. подобни във вътрешността на БКТП.	б) Конструкцията на вентилационните решетки не позволява проникването на дъжд, сняг и животни и прокарването на телове и др. подобни във вътрешността на БКТП.
4.9.3	Устойчивост на външни механични удари	Конструкцията на вентилационните решетки трябва да осигурява защита срещу външни механични удари с енергия 20 J, съответстваща на код IK10, или по-голяма.	Конструкцията на вентилационните решетки осигурява защита срещу външни механични удари с енергия 20 J, съответстваща на код IK10.
4.10	Заклучващи устройства	а) Вратите трябва да бъдат съоръжени със заключващо устройство, което осигурява най-малко двустранно заключване, включващо брава "Въртяща ръкохватка", както е показано на фигурата по-долу, и съответната лостова система. 	а) Вратите са съоръжени със заключващо устройство, което осигурява най-малко двустранно заключване, включващо брава "Въртяща ръкохватка", както е показано на фигурата по-долу, и съответната лостова система. 

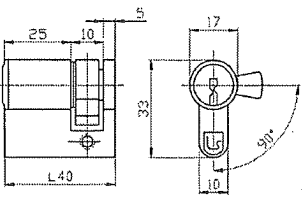
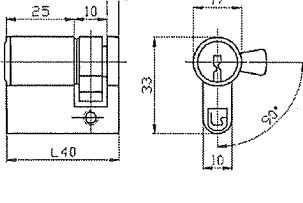

№ по ред	Характеристика	Изискване	Гарантирано предложение
		<p>б) Въртящата ръкохватка трябва да бъде доставена със секретен патрон тип "Халф - цилиндър", както е показан на следващата фигура:</p> 	<p>б) Въртящата ръкохватка е доставена със секретен патрон тип "Халф - цилиндър", както е показан на следващата фигура:</p> 
		<p>в) Халф - цилиндърът трябва да бъде произведен и кодиран от възприетата от Възложителя фирма-производител на заключващи системи за ключове от второ ниво - мастер ключ за експлоатационния персонал.</p>	<p>в) Халф - цилиндърът е произведен и кодиран от възприетата от Възложителя фирма-производител на заключващи системи за ключове от второ ниво - мастер ключ за експлоатационния персонал.</p>
4.11	Заземителна уредба	-	-
4.11.1	Изпълнение	<p>а) Заземителната уредба трябва да бъде изпълнена в съответствие с изискванията на БДС EN 62271-202 или еквивалентно/и и приложимите разпоредби на Наредба № 3 за УЕУЕЛ.</p>	<p>а) Заземителната уредба е изпълнена в съответствие с изискванията на БДС EN 62271-202 или еквивалентно/и и приложимите разпоредби на Наредба № 3 за УЕУЕЛ.</p>
		<p>б) Армировките на основата (клетката) и на покрива трябва да бъдат свързани галванично към защитната заземителна шина (заземителния контур), монтирана във вътрешността на БКТП.</p>	<p>б) Армировките на основата (клетката) и на покрива са свързани галванично към защитната заземителна шина (заземителния контур), монтирана във вътрешността на БКТП.</p>



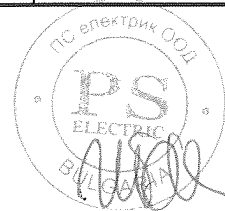

№ по ред	Характеристика	Изискване	Гарантирано предложение
		<p>в) Всички токопроводими части, които не принадлежат към веригите на работния ток и не са свързани галванично към армировката на бетоновата конструкция, трябва да бъдат свързани към защитната заземителна шина посредством подходящи защитни клеми и гъвкави медни проводници с двуцветна PVC изолация с зелен и жълт цвят.</p>	<p>в) Всички токопроводими части, които не принадлежат към веригите на работния ток и не са свързани галванично към армировката на бетоновата конструкция, са свързани към защитната заземителна шина посредством подходящи защитни клеми и гъвкави медни проводници с двуцветна PVC изолация с зелен и жълт цвят.</p>
		<p>г) Местата на защитните заземителни клеми трябва да бъдат означени със знак „Защитна земя“ съгласно Наредба № 3 за УЕУЕЛ.</p> 	<p>г) Местата на защитните заземителни клеми са означени със знак „Защитна земя“ съгласно Наредба № 3 за УЕУЕЛ.</p> 
4.11.2	Защитна заземителна шина (заземителен контур)	Защитната заземителна шина трябва да бъде изпълнена от лентовидна горещо поцинкована стомана с размери 40x4 mm.	Защитната заземителна шина е изпълнена от лентовидна горещо поцинкована стомана с размери 40x4 mm.
4.11.3	Антикорозионна защита	Всички свързващи и крепителни части и приспособления, чрез които се осъществява галванична връзка със защитната заземителна шина, трябва да бъдат поцинковани в съответствие с изискванията на БДС EN ISO 1461 или еквивалентно/и с дебелина на покритието не по-малка от 60 µm.	Всички свързващи и крепителни части и приспособления, чрез които се осъществява галванична връзка със защитната заземителна шина, са поцинковани в съответствие с изискванията на БДС EN ISO 1461 или еквивалентно/и с дебелина на покритието не по-малка от 60 µm.
4.11.4	Проходни заземителни болтове	а) За свързването на защитната заземителна шина към външния заземителен контур основата на БКТП трябва да бъде съоръжена с два проходни заземителни болтове с размер min M16.	а) За свързването на защитната заземителна шина към външния заземителен контур основата на БКТП е съоръжена с два проходни заземителни болтове с размер M16.

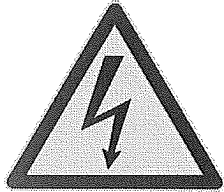
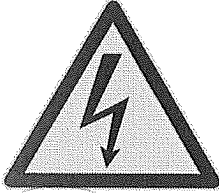

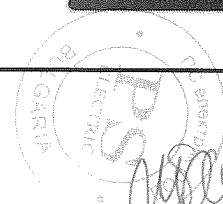
№ по ред	Характеристика	Изискване	Гарантирано предложение
		б) Болтовете, гайките, шайбите и пружинните шайби трябва да бъдат изработени от неръждаема стомана.	б) Болтовете, гайките, шайбите и пружинните шайби са изработени от неръждаема стомана.
		в) Проходните заземителни болтове трябва да бъдат разположени противоположно на 20 cm под нивото на вкопаване на БКТП.	в) Проходните заземителни болтове са разположени противоположно на 20 cm под нивото на вкопаване на БКТП.
4.12	Мрежа за предпазване от случаен допир до неизолирани тоководещи части на трансформатора	а) За предпазване от случаен допир до неизолирани тоководещи части на трансформатора на отвора за достъп трябва да бъде поставена отваряща се навън вътрешна врата с подходящи шарнири (панти).	а) За предпазване от случаен допир до неизолирани тоководещи части на трансформатора на отвора за достъп и поставена отваряща се навън вътрешна врата с подходящи шарнири (панти).
		б) Вътрешната врата трябва да бъде изработена от защитена от корозия мрежа от стоманена тел съгласно изискванията на чл. 1124 от Наредба № 3 УЕУЕЛ.	б) Вътрешната врата е изработена от защитена от корозия мрежа от стоманена тел съгласно изискванията на чл. 1124 от Наредба № 3 УЕУЕЛ.
		в) Вътрешната врата трябва да бъде съоръжена с механизъм за блокиране в отворено положение и специално приспособление или ключ за затваряне и отваряне, които да позволяват отварянето ѝ единствено при изключено и заземено трансформаторно присъединение на КРУ.	в) Вътрешната врата е съоръжена с механизъм за блокиране в отворено положение и специално приспособление или ключ за затваряне и отваряне, които да позволяват отварянето ѝ единствено при изключено и заземено трансформаторно присъединение на КРУ.
		г) На вътрешната врата трябва да бъде поставен предупредителен символ за опасност от електрически ток: 	г) На вътрешната врата е поставен предупредителен символ за опасност от електрически ток: 



№ по ред	Характеристика	Изискване	Гарантирано предложение
4.13	Табели за обозначение на вратите	<p>а) Вратите на разпределителните уредби СрН и НН и за трансформатора трябва да бъдат обозначени с табели с графични предупредителни и забранителни символи, цветове и текстове съгласно ISO 3864-1, ISO 3864-2, ISO 3864-3 или еквивалентно/и и фигурата по-долу:</p>  <p>б) Табелите трябва да бъдат изработени от полиестер или от друг подходящ полимерен материал, който е устойчив на корозия, на атмосферни влияния и на лъчения в ултравиолетовия диапазон, с дебелина най-малко 1 mm, с квадратна форма с размери 297x297 mm, с четири отвори в ъглите за закрепване.</p>	<p>а) Вратите на разпределителните уредби СрН и НН и за трансформатора са обозначени с табели с графични предупредителни и забранителни символи, цветове и текстове съгласно ISO 3864-1, ISO 3864-2, ISO 3864-3 или еквивалентно/и и фигурата по-долу:</p>  <p>б) Табелите са изработени от полиестер или от друг подходящ полимерен материал, който е устойчив на корозия, на атмосферни влияния и на лъчения в ултравиолетовия диапазон, с дебелина най-малко 1 mm, с квадратна форма с размери 297x297 mm, с четири отвори в ъглите за закрепване.</p>
4.14	Табела за служебна информация	<p>а) На фасадата на БКТП, на която се намира вратата за разпределителната уредба СрН, на височина min 1,8 m от терена трябва да бъде поставена табела за изписване на служебна информация на възложителя – наименование и диспечерска номерация на трансформаторния пост.</p> <p>б) Табелата за служебна информация трябва да отговаря на изискванията за табелата от т. 4.13, подточка „б“ по-горе.</p>	<p>а) На фасадата на БКТП, на която се намира вратата за разпределителната уредба СрН, на височина min 1,8 m от терена е поставена табела за изписване на служебна информация на възложителя – наименование и диспечерска номерация на трансформаторния пост.</p> <p>б) Табелата за служебна информация отговаря на изискванията за табелата от т. 4.13, подточка „б“ по-горе.</p>

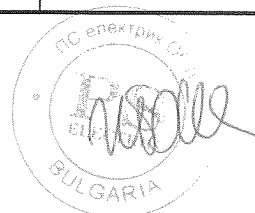

№ по ред	Характеристика	Изискване	Гарантирано предложение
4.15	Кутии за съхранение на табели за безопасност	На подходящо място в пространствата (отделенията) за разпределителните уредби СрН и НН трябва да бъдат поставени кутии за съхранение на необходимите на експлоатационния персонал табели за безопасност.	На подходящо място в пространствата (отделенията) за разпределителните уредби СрН и НН са поставени кутии за съхранение на необходимите на експлоатационния персонал табели за безопасност.
4.16	Осветителни тела	Осветителните тела трябва да бъдат от влагозащитен тип.	Осветителните са от влагозащитен тип.
4.17	Фирмена табела	На видимо място на една от фасадите на БКТП трябва да бъде поставена фирмена табела, съдържаща информацията съгласно т. 5.3 от БДС EN 62271 – 202 или еквивалентно/и.	На видимо място на една от фасадите на БКТП е поставена фирмена табела, съдържаща информацията съгласно т. 5.3 от БДС EN 62271 – 202 или еквивалентно/и.
4.18	Еднолинейна схема	От влагоустойчив материал, трайно фиксирана на подходящо място в пространството (отделението) на разпределителната уредба СрН.	От влагоустойчив материал, трайно фиксирана на подходящо място в пространството (отделението) на разпределителната уредба СрН.

5. Разпределителна уредба СрН

5.1 Технически параметри

№ по ред	Параметър	Изискване	Гарантирано предложение
5.1.1	Брой на полюсите (фазите)	3	3
5.1.2	Шинна система	Единична	Единична
5.1.3	Обявено напрежение, U_r	24 kV	24 kV
5.1.4	Обявена честота, f_r	50 Hz	50 Hz
5.1.5	Обявен ток на шинната система	min 630 A	630 A
5.1.6	Обявен ток I_r на кабелните присъединения	min 630 A	630 A
5.1.7	Обявен ток I_r на трансформаторното присъединение	min 200 A	200 A
5.1.8	Експлоатационна дълготрайност	min 30 години	30 години

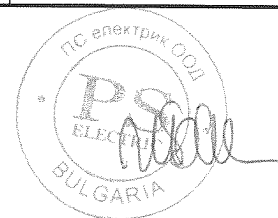

5.2 Технически характеристики

№ по ред	Характеристика	Изискване	Гарантирано предложение
5.2.1	Устройство на разпределителната уредба СрН	Разпределителната уредба СрН включва триполюсно компактно комплектно разпределително устройство (КРУ) и разпределителен трансформатор 20 (10) kV / 100 - 800 kVA, свързан към КРУ посредством едножилни алуминиеви кабели с изолация от химически омрежен полиетилен със сечение 50 mm ² .	Разпределителната уредба СрН включва триполюсно компактно комплектно разпределително устройство (КРУ) и разпределителен трансформатор 20 (10) kV / 100 - 800 kVA, свързан към КРУ посредством едножилни алуминиеви кабели с изолация от химически омрежен полиетилен със сечение 50 mm ² .
5.2.2	Комплектно разпределително устройство (КРУ)	-	-
5.2.2.1	Спецификация	а) Фабрично сглобено типово изпитано компактно (моноблочно) триполюсно КРУ с единична шинна система и комбинация от триполюсни товари прекъсвачи за кабелни линии и товаров прекъсвач, комбиниран със стопяеми предпазители ВН за защита на трансформатора, съгласно ТС 20 24 2zzz.	а) Фабрично сглобено типово изпитано компактно (моноблочно) триполюсно КРУ с единична шинна система и комбинация от триполюсни товари прекъсвачи за кабелни линии и товаров прекъсвач, комбиниран със стопяеми предпазители ВН за защита на трансформатора, съгласно ТС 20 24 2zzz.
		б) Конфигурацията на КРУ трябва да съответства на посочените в таблиците в т. 8 по-долу изисквания.	б) Конфигурацията на КРУ съответства на посочените в таблиците в т. 8 по-долу изисквания.
		в) КРУ трябва да има възможност за локално изобразяване на налягането на серен хексафлуорид (SF ₆).	в) КРУ има възможност за локално изобразяване на налягането на серен хексафлуорид (SF ₆).
5.2.3	Предпазители ВН	-	-
5.2.3.1	Спецификация	Технически характеристики и параметри – доставка на възложителя	-
5.2.4	Разпределителен трансформатор	-	-

№ по ред	Характеристика	Изискване	Гарантирано предложение
5.2.4.1	Спецификация	Технически характеристики и параметри – доставка на възложителя	-
5.2.5	Конструкция за монтиране на КРУ	а) КРУ трябва да бъде монтирано посредством подходящи болтови съединения върху защитена от корозия носеща метална рама с размери, позволяващи монтирането на модули 3xK (кабел) + 1xT (трафо), както са показани на фиг. 5 и фиг. 6 в техническата спецификация от ТС 20 24 2zzz	а) КРУ е монтирано посредством подходящи болтови съединения върху защитена от корозия носеща метална рама с размери, позволяващи монтирането на модули 3xK (кабел) + 1xT (трафо), както са показани на фиг. 5 и фиг. 6 в техническата спецификация от ТС 20 24 2zzz
		б) Носещата метална рама трябва да бъде оразмерена да издържа термичните и динамичните усилия, предизвикани от токовете на късо съединение.	б) Носещата метална рама е оразмерена да издържа термичните и динамичните усилия, предизвикани от токовете на късо съединение.
		в) Незаетата част от носещата рама трябва да бъде покрита със защитена от корозия плоча от горещовалцувана нелегирана листов стомана с дебелина не по-малко от 2 mm или еквивалентно.	в) Незаетата част от носещата рама е покрита със защитена от корозия плоча от горещовалцувана нелегирана листов стомана с дебелина не по-малко от 2 mm или еквивалентно.
		г) Носещата метална рама трябва да бъде осигурена с надеждна заземителна клема с болтово съединение min M12. Точката на заземяване трябва да бъде означена със знака за „Защитна земя“ съгласно Наредба № 3 за УЕУЕЛ	г) Носещата метална рама е осигурена с надеждна заземителна клема с болтово съединение M12. Точката на заземяване е означена със знака за „Защитна земя“ съгласно Наредба № 3 за УЕУЕЛ
		д) При монтирането на КРУ трябва да бъде предвидено подходящо място, където да се държат лоста/лостовете за управление на КРУ,	д) При монтирането на КРУ е предвидено подходящо място, където да се държат лоста/лостовете за управление на КРУ, предпазители,



№ по ред	Характеристика	Изискване	Гарантирано предложение
		предпазители, предупредителни и забранителни табели и др.	предупредителни и забранителни табели и др.
5.2.6	Кабел СрН	-	-
5.2.6.1	Производител	Да се посочи	Елкабел
5.2.6.2	Страна на произход	Да се посочи	България
5.2.6.3	Тип/референтен номер съгласно каталога на производителя	Да се посочи	NA2XS)F)2Y 1x50 mm ² R16
5.2.6.4	Стандарт, в съответствие с който е произведен и изпитан	БДС HD 620 S2 или еквивалентно/и	DIN VDE 0276-620
5.2.6.5	Спецификация	-	-
5.2.6.5.1	Номинално напрежение, U ₀ /U	12/20 kV	12/20 kV
5.2.6.5.2	Токопроводимо жило	Алуминиево, кръгло, многожично	Алуминиево, кръгло, многожично
5.2.6.5.3	Номинално сечение на токопроводимото жило	50 mm ²	50 mm ²
5.2.6.5.4	Изоляция	Омрежен полиетилен (XLPE) с дебелина 5,5 mm	Омрежен полиетилен (XLPE) с дебелина 5,5 mm
5.2.6.5.5	Метален екран	Концентрично положени медни телове, обхванати с обратна контактна медна спирала	Концентрично положени медни телове, обхванати с обратна контактна медна спирала
5.2.6.5.6	Номинално сечение на металния екран	min 16 mm ²	16 mm ²
5.2.6.5.7	Обвивка	Полиетилен	Полиетилен
5.2.7	Кабелни аксесоари (Щепселни глави) за свързване на кабелните и трансформаторните присъединения на КРУ	-	-
5.2.7.1	Производител	Да се посочи	Nexans
5.2.7.2	Страна на произход	Да се посочи	Германия
5.2.7.3	Тип/референтен номер съгласно каталога на производителя	Да се посочи	Euromold K158LR Euromold K430TB
5.2.7.4	Стандарт, в съответствие с който аксесоарите са	•БДС HD 629.1 S2 и •БДС HD 629.1 S2: /A1	•БДС HD 629.1 S2 и •БДС HD 629.1 S2: /A1

№ по ред	Характеристика	Изискване	Гарантирано предложение
	произведени и изпитани	• или еквивалентно/и	
5.2.7.5	Спецификация	<p>а) Щепселни кабелни глави за проходни изводи на компактни комплектни комутационни устройства с SF₆ изолация с външен конус с обявено напрежение U₀/U (U_m) - 12/20 (24) kV, приложими за предлаганото КРУ.</p> <p>б) Броят на доставяните от Изпълнителя комплекти щепселни глави (3 бр. в к-т) трябва да съответства на броя на кабелните и трансформаторни присъединения на КРУ</p>	<p>а) Щепселни кабелни глави за проходни изводи на компактни комплектни комутационни устройства с SF₆ изолация с външен конус с обявено напрежение U₀/U (U_m) - 12/20 (24) kV, приложими за предлаганото КРУ.</p> <p>б) Броят на доставяните от Изпълнителя комплекти щепселни глави (3 бр. в к-т) трябва да съответства на броя на кабелните и трансформаторни присъединения на КРУ</p>
5.2.8	Кабелни аксесоари (глави) за свързване на кабела СрН към проходните изводи на трансформатора	-	-
5.2.8.1	Производител	Да се посочи	ЗМ
5.2.8.2	Страна на произход	Да се посочи	Италия
5.2.8.3	Тип/референтен номер съгласно каталога на производителя	Да се посочи	93-ЕВ 63-1
5.2.8.4	Стандарт, в съответствие с който аксесоарите трябва да бъдат произведени и изпитани	<ul style="list-style-type: none"> • БДС HD 629.1 S2 и • БДС HD 629.1 S2/A1 • или еквивалентно/и 	<p>БДС HD 629.1 S2</p> <p>БДС HD 629.1 S2/A1</p>
5.2.8.5	Спецификация	<p>а) Топлосвиваеми или студеносвиваеми глави за вътрешен монтаж с обявено напрежение U₀/U (U_m) - 12/20 (24) kV</p> <p>б) Броят на доставяните от Изпълнителя комплекти кабелни глави (3 бр. в к-т) трябва да съответства на броя на трансформаторните присъединения на КРУ.</p>	<p>а) Топлосвиваеми или студеносвиваеми глави за вътрешен монтаж с обявено напрежение U₀/U (U_m) - 12/20 (24) kV</p> <p>б) Броят на доставяните от Изпълнителя комплекти кабелни глави (3 бр. в к-т) съответства на броя на трансформаторните присъединения на КРУ.</p>
5.2.9	Защитно заземяване	а) Всички токопроводими части на разпределителната уредба СрН, включително механичната конструкция и	а) Всички токопроводими части на разпределителната уредба СрН, включително механичната конструкция и обвивката на КРУ, металните

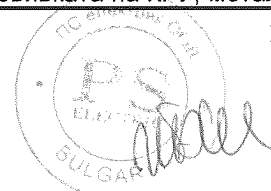

№ по ред	Характеристика	Изискване	Гарантирано предложение
		обвивката на КРУ, металните екрани на кабелите, казана на трансформатора и носещата рама, които не принадлежат към веригите на работния ток, трябва да бъдат свързани към заземителната уредба на БКТП.	екрани на кабелите, казана на трансформатора и носещата рама, които не принадлежат към веригите на работния ток, са свързани към заземителната уредба на БКТП.
		б) Защитното заземяване трябва да бъде изпълнено в съответствие с БДС EN 62271-202 или еквивалентно/и и Наредба № 3 за УЕУЕЛ.	б) Защитното заземяване е изпълнено в съответствие с БДС EN 62271-202 и Наредба № 3 за УЕУЕЛ.

6. Разпределителна уредба НН

6.1 Технически параметри

№ по ред	Параметър	Изискване	Гарантирано предложение
6.1.1	Брой на фазите	3	3
6.1.2	Обявено работно напрежение на веригите, U_e	min 400 V	400 V
6.1.3	Обявена честота, f_n	50 Hz	50 Hz
6.1.4	Обявено напрежение на изолацията, U_i	min 500 V	690 V
6.1.5	Обявено издържано импулсно напрежение на веригите, U_{imp}	min 6 kV	8 kV
6.1.6	Обявен ток на входа, I_n	1250 A	1250 A
6.1.7	Обявен коефициент на едновременност	0,6	0,7
6.1.8	Обявен ток на термична устойчивост, I_{cw}	min 30 kA, min 0,2 s	30 kA/ 0,2 s
6.1.9	Обявен ток на динамична устойчивост, I_{pk}	min 63 kA	63 kA
6.1.10	Геометрични размери и тегло на разпределителното табло:	-	-
6.1.10a	Широчина (A)	Да се посочи	1300 mm
6.1.10b	Височина (H)	Да се посочи	1450 mm

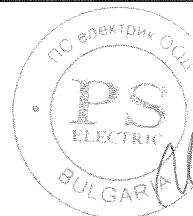

№ по ред	Параметър	Изискване	Гарантирано предложение
6.1.10с	дълбочина	Да се посочи	360 mm
6.1.10d	тегло	Да се посочи	200 kg
6.1.11	Експлоатационна дълготрайност	min 30 години	30 години

6.2 Технически характеристики

№ по ред	Характеристика	Изискване	Гарантирано предложение
6.2.1	Устройство на разпределителната уредба НН	а) Разпределителната уредба НН включва разпределително табло (РТ) с автоматичен прекъсвач на входа с обявен ток 1250 А и 8 бр. вертикални предпазител-разединители за защита и управление на изходящите линии с обявен ток 400 А, свързано към разпределителния трансформатор посредством едножилни медни кабели с PVC изолация и обвивка със сечение 185 mm ²	а) Разпределителната уредба НН включва разпределително табло (РТ) с автоматичен прекъсвач на входа с обявен ток 1250 А и 8 бр. вертикални предпазител-разединители за защита и управление на изходящите линии с обявен ток 400 А, свързано към разпределителния трансформатор посредством едножилни медни кабели с PVC изолация и обвивка със сечение 185 mm ²
		б) Електрическите апарати и съоръжения на разпределителната уредба НН трябва да бъдат свързани в съответствие с показаната на фигура 2 еднолинейна схема.	б) Електрическите апарати и съоръжения на разпределителната уредба НН са свързани в съответствие с показаната на фигура 2 еднолинейна схема.
6.2.2	Разпределително табло (РТ)	-	-
6.2.2.1	Съответствие с нормативно-техническите документи	а) РТ трябва да отговаря на приложимите български и международни стандарти и нормативно-техническите документи, включително на БДС EN 61439-1 или еквивалентно/и и Наредба № 3 УЕУЕЛ.	а) РТ отговаря на приложимите български и международни стандарти и нормативно-техническите документи, включително на БДС EN 61439-1 и Наредба № 3 УЕУЕЛ.

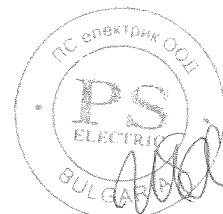

№ по ред	Характеристика	Изискване	Гарантирано предложение
		б) Съответствието на РТ с изискванията на БДС EN 61439-1 или еквивалентно/и се доказва със заверени копия на протоколи от типови изпитвания, проведени от независима акредитирана лаборатория.	б) Съответствието на РТ с изискванията на БДС EN 61439-1 е доказано със заверени копия на протоколи от типови изпитвания, проведени от независима акредитирана лаборатория.
6.2.2.2	Отговорност на изпълнителя	Всички вътрешни електрически и механични връзки и конструктивни части на РТ са свързани на отговорност на изпълнителя.	Всички вътрешни електрически и механични връзки и конструктивни части на РТ са свързани на отговорност на изпълнителя.
6.2.2.3	Конструкция на РТ	а) Конструкцията на РТ трябва да осигурява едностранното му обслужване от лицевата страна със защита срещу проникване на твърди тела и директен допир до части под напрежение във всички посоки най-малко IP1X, вкл. и за необзаведения обем в подточка „в” по-долу.	а) Конструкцията на РТ осигурява едностранното му обслужване от лицевата страна със защита срещу проникване на твърди тела и директен допир до части под напрежение във всички посоки IP2X, вкл. и за необзаведения обем в подточка „в” по-долу.
		б) Конструкцията на РТ трябва да осигурява необходимите обеми за поле „Вход”, поле „Изходи” и поле „Устройства/апарати за измерване и защита”, както е показано информативно на фигура 3 по-долу.	б) Конструкцията на РТ осигурява необходимите обеми за поле „Вход”, поле „Изходи” и поле „Устройства/апарати за измерване и защита”, както е показано информативно на фигура 3 по-долу.
		в) В поле „Изходи” трябва да бъде осигурен необзаведен обем за допълнително монтиране на 4 бр. изходи с вертикални предпазител-разединители.	в) В поле „Изходи” е осигурен необзаведен обем за допълнително монтиране на 4 бр. изходи с вертикални предпазител-разединители.

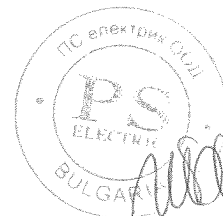

Handwritten signature

№ по ред	Характеристика	Изискване	Гарантирано предложение
		<p>г) В поле „Устройства/апарати за измерване и защита” трябва да бъде монтирана монтажна плоча за трифазен индиректен електромер с размери ВхШхД - 360x180x100 mm, клеморед(с възможност за шунтиране и предпазители) с монтажна площ 170x150 mm и съответното опроводяване.</p> <p>Опроводяването трябва да бъде изпълнено в съответствие с ПИКЕЕ:</p> <ul style="list-style-type: none"> -за токовете измервателни вериги-от токовете трансформатори до клеморед(без междинни прекъсвания) с кабел тип NYU-0 4x2,5 mm, всяко жило различен цвят и от клеморед до електромера с проводник тип H07V-R 1x2,5 mm, всяко жило различен цвят. - за напреженовите измервателни вериги-от главният прекъсвач до предпазителите(без междинни прекъсвания) с кабел тип NYU-0 4x2,5 mm, всяко жило различен цвят и от предпазителите до електромера с проводник тип H07V-R 1x2,5 mm, всяко жило различен цвят. 	<p>г) В поле „Устройства/апарати за измерване и защита” е монтирана монтажна плоча за трифазен индиректен електромер с размери ВхШхД - 360x180x100 mm, клеморед(с възможност за шунтиране и предпазители) с монтажна площ 170x150 mm и съответното опроводяване.</p> <p>Опроводяването е изпълнено в съответствие с ПИКЕЕ:</p> <ul style="list-style-type: none"> -за токовете измервателни вериги-от токовете трансформатори до клеморед(без междинни прекъсвания) с кабел тип NYU-0 4x2,5 mm, всяко жило различен цвят и от клеморед до електромера с проводник тип H07V-R 1x2,5 mm, всяко жило различен цвят. - за напреженовите измервателни вериги-от главният прекъсвач до предпазителите(без междинни прекъсвания) с кабел тип NYU-0 4x2,5 mm, всяко жило различен цвят и от предпазителите до електромера с проводник тип H07V-R 1x2,5 mm, всяко жило различен цвят.
		<p>д) На лицевата защитна преграда на поле „Устройства/апарати за измерване и защита” е изрязан квадратен отвор със страна 91 mm без толеранс за монтиране в бъдеще на цифров монитор за параметрите на електрическата енергия с размери ВхШхД - 90x90x90 mm.</p>	<p>д) На лицевата защитна преграда на поле „Устройства/апарати за измерване и защита” е изрязан квадратен отвор със страна 91 mm без толеранс за монтиране в бъдеще на цифров монитор за параметрите на електрическата енергия с размери ВхШхД - 90x90x90 mm.</p>

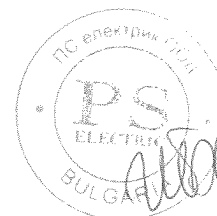

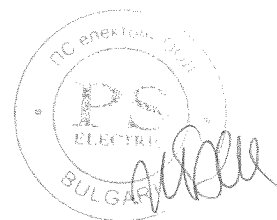

№ по ред	Характеристика	Изискване	Гарантирано предложение
		е) Изрязаният отвор за цифровия монитор трябва да бъде покрит с подходяща изолационна преграда.	е) Изрязаният отвор за цифровия монитор е покрит с подходяща изолационна преграда.
		ж) Конструкцията на РТ трябва да позволява лесен достъп за извършване на монтажни работи, свързани с присъединяване на изходящите кабелни линии, за измервания с клещов амперметър, за извършване на огледи и т.н.	ж) Конструкцията на РТ позволява лесен достъп за извършване на монтажни работи, свързани с присъединяване на изходящите кабелни линии, за измервания с клещов амперметър, за извършване на огледи и т.н.
6.2.2.4	Носеща конструкция (скелет) на РТ	а) Носещата конструкция на РТ трябва да бъде изградена от свързани помежду си подходящи профили от конструкционна стомана с дебелина min 2,5 mm, гарантиращи стабилност на конструкцията.	а) Носещата конструкция на РТ е изградена от свързани помежду си подходящи профили от конструкционна стомана с дебелина 2,5 mm, гарантиращи стабилност на конструкцията.
		б) Отделните метални профили трябва да бъдат свързани със заваръчен шев и/или свързващи аксесоари с болтови/резбови съединения.	б) Отделните метални профили са свързани със заваръчен шев и/или свързващи аксесоари с болтови/резбови съединения.
		в) Носещите планки за електрическите апарати и съоръжения на РТ трябва да бъдат свързани към конструкцията чрез осигурени със средства срещу самоотвиване болтови/резбови съединения.	в) Носещите планки за електрическите апарати и съоръжения на РТ са свързани към конструкцията чрез осигурени със средства срещу самоотвиване болтови/резбови съединения.
		г) Поле „Изходи” трябва да бъде съоръжено с устойчива на корозия метална шина с 12 бр. отвори за механично закрепване на изходящите кабелни линии.	г) Поле „Изходи” е съоръжено с устойчива на корозия метална шина с 12 бр. отвори за механично закрепване на изходящите кабелни линии.

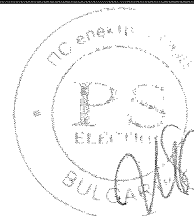

№ по ред	Характеристика	Изискване	Гарантирано предложение
		д) Стоманените метални повърхности без цинково покритие трябва да бъдат защитени от корозия с подходящо антикорозионно покритие с експлоатационна дълготрайност min 15 год.	д) Стоманените метални повърхности без цинково покритие са защитени от корозия с подходящо антикорозионно покритие с експлоатационна дълготрайност 15 год.
		е) Използваните при изработването на РТ болтови/резбови съединения трябва да бъдат устойчиви на корозия и да бъдат осигурени със средства срещу самоотвиване.	е) Използваните при изработването на РТ болтови/резбови съединения са устойчиви на корозия и са осигурени със средства срещу самоотвиване.
6.2.2.5	Главни вериги	-	-
6.2.2.5.1	Съоръжаване	<p>Главните вериги на РТ са съоръжени с:</p> <ul style="list-style-type: none"> главен автоматичен прекъсвач на входа; осем вертикални предпазител-разединители за линейните изводи; шинна система; три проходни токови измервателни трансформатори; и трифазен кондензатор за компенсиране на празния ход на трансформатора. 	<p>Главните вериги на РТ са съоръжени с:</p> <ul style="list-style-type: none"> главен автоматичен прекъсвач на входа; осем вертикални предпазител-разединители за линейните изводи; шинна система; три проходни токови измервателни трансформатори; и трифазен кондензатор за компенсиране на празния ход на трансформатора.
6.2.2.5.2	Главен прекъсвач	-	-
6.2.2.5.2.1	Спецификация 1	<p>а) Автоматичен триполюсен прекъсвач с електронна защита с обявен ток $I_n = 1250$ А съгласно ТС 20 17 60zz</p> <p>б) Времетоковите характеристики на главния автоматичен прекъсвач трябва да осигуряват селективност спрямо нискостоящи стопяеми предпазителни с обявен ток 400 А от категория на приложение gG.</p>	<p>а) Автоматичен триполюсен прекъсвач с електронна защита с обявен ток $I_n = 1250$ А съгласно ТС 20 17 60zz</p> <p>б) Времетоковите характеристики на главния автоматичен прекъсвач осигуряват селективност спрямо нискостоящи стопяеми предпазителни с обявен ток 400 А от категория на приложение gG.</p>



№ по ред	Характеристика	Изискване	Гарантирано предложение
6.2.2.5.2. 2	Акcesoари за присъединяване	-	-
6.2.2.5.2. 2a	Вход	<p>Входът на главния автоматичен прекъсвач трябва да бъде съоръжен с подходящи клемови съединения за свързване на:</p> <p>четири медни токопроводими кабелни жила на полюс (фаза) с минимален обхват на сеченията от 185 mm² до 240 mm² (токопроводими жила, които не са специално обработени с кабелни крайници);</p>	<p>Входът на главния автоматичен прекъсвач е съоръжен с подходящи клемови съединения за свързване на:</p> <p>четири медни токопроводими кабелни жила на полюс (фаза) с минимален обхват на сеченията от 185 mm² до 240 mm² (токопроводими жила, които не са специално обработени с кабелни крайници);</p>
6.2.2.5.2. 2b	Изход	<p>Изходът на главния автоматичен прекъсвач трябва да бъде съоръжен с подходящи клемови съединения за свързване на правоъгълни медни шини със сечение 80x10 mm или еквивалентно.</p>	<p>Изходът на главния автоматичен прекъсвач е съоръжен с подходящи клемови съединения за свързване на правоъгълни медни шини със сечение 80x10 mm или еквивалентно.</p>
6.2.2.5.2. 3	Означение	<p>а) Главният автоматичен прекъсвач трябва да бъде означен с табела с графичен символ, цветовете и текстът съгласно ISO 3864-1, ISO 3864-2, ISO 3864-3 или еквивалентно/и и фигурата по-долу:</p> 	<p>а) Главният автоматичен прекъсвач е означен с табела с графичен символ, цветовете и текстът съгласно ISO 3864-1, ISO 3864-2, ISO 3864-3 или еквивалентно/и и фигурата по-долу:</p> 





№ по ред	Характеристика	Изискване	Гарантирано предложение
		б) Табелата трябва да бъде изработена от полиестер или от друг подходящ полимерен материал, който е устойчив на корозия и на атмосферни влияния, с дебелина най-малко 1 mm, с правоъгълна форма с размери 105x148 mm, с четири отвори в ъглите за закрепване.	б) Табелата е изработена от полиестер, който е устойчив на корозия и на атмосферни влияния, с дебелина най-малко 1 mm, с правоъгълна форма с размери 105x148 mm, с четири отвори в ъглите за закрепване.
6.2.2.5.3	Вертикални предпазител-разединители	-	-
6.2.2.5.3. 1	Спецификация	Вертикални предпазител-разединители НН, с триполюсно управление, с обявен работен ток $I_e = 400$ А съгласно ТС 20 16 8301	Вертикални предпазител-разединители НН, с триполюсно управление, с обявен работен ток $I_e = 400$ А съгласно ТС 20 16 8301
6.2.2.5.4	Високомощни предпазители	-	-
6.2.2.5.4. 1	Спецификация	Технически характеристики и параметри – доставка на възложителя	-
6.2.2.5.5	Шинна система	-	-
6.2.2.5.5. 1	Материали	Шинната система на РТ трябва да бъде изработена от правоъгълни медни шини, съответстващи на БДС 5063 или еквивалентно/и и необходимите изолационни основи.	Шинната система на РТ е изработена от правоъгълни медни шини, съответстващи на БДС 5063 и необходимите изолационни основи.
6.2.2.5.5. 2	Изпълнение	а) Шинната система, вкл. неутралната (PEN) шина трябва да бъде изработена от една медна шина със сечение 80x10 mm.	а) Шинната система, вкл. неутралната (PEN) шина е изработена от една медна шина със сечение 80x10 mm.
		б) Фазовите шини за вертикалните предпазител-разединители трябва да бъдат разположени в една вертикална равнина с междуосово разстояние 185 mm.	б) Фазовите шини за вертикалните предпазител-разединители са разположени в една вертикална равнина с междуосово разстояние 185 mm.

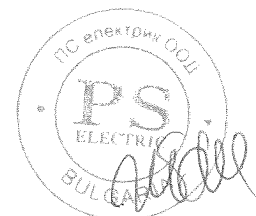

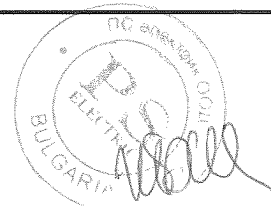

№ по ред	Характеристика	Изискване	Гарантирано предложение
		в) Неутралната (PEN) шина трябва да бъде съоръжена с 12 бр. комплекти V-соединителна арматура за свързване на неутралните токопроводими кабелни жила на изходящите линии.	в) Неутралната (PEN) шина е съоръжена с 12 бр. комплекти V-соединителна арматура за свързване на неутралните токопроводими кабелни жила на изходящите линии.
6.2.2.5.5. 3	Оцветяване	Шинната система трябва да бъде оцветена съгласно БДС 1212 или еквивалентно/и.	Шинната система трябва да бъде оцветена съгласно БДС 1212.
6.2.2.5.6	Изоляционни основи	а) Правоъгълните медни шини трябва да бъдат закрепени върху не хигроскопични изоляционни основи, които запазват изоляционните си характеристики в експлоатационни условия.	а) Правоъгълните медни шини са закрепени върху не хигроскопични изоляционни основи, които запазват изоляционните си характеристики в експлоатационни условия.
		б) Изоляционните основи трябва да осигуряват разстояние по повърхността на изоляцията до неизолирани заземени части най-малко 20 mm и минимални разстояния от тоководещи и не тоководещи метални части 12 mm по въздух.	б) Изоляционните основи осигуряват разстояние по повърхността на изоляцията до неизолирани заземени части 20 mm и разстояния от тоководещи и не тоководещи метални части 12 mm по въздух.
6.2.2.5.7	V-соединителната арматура	-	-
6.2.2.5.7. 1	Производител	Да се посочи	Roztocze
6.2.2.5.7. 2	Страна на произход	Да се посочи	Полша
6.2.2.5.7. 3	Тип/референтен номер съгласно каталога на производителя	Да се посочи	V-KLEMA 95-300SW
6.2.2.5.7. 4	Конструкция	а) V-соединителната арматура, включваща V-клема и притискаща планка, трябва да свързва сигурно алуминиеви/медни неутрални токопроводими жила със сечения в диапазона най-малко от 50 mm ² до 240 mm ² .	а) V-соединителната арматура, включваща V-клема и притискаща планка, свързва сигурно алуминиеви/медни неутрални токопроводими жила със сечения в диапазона от 50 mm ² до 240 mm ² .



№ по ред	Характеристика	Изискване	Гарантирано предложение
		б) Тялото на V-клемите трябва да бъде изработено от високоякостна AlMgSi сплав.	б) Тялото на V-клемите е изработено от високоякостна AlMgSi сплав.
		в) Стягащият винт и притискащата планка трябва да бъдат изработени от месинг с нанесено цинково покритие.	в) Стягащият винт и притискащата планка са изработени от месинг с нанесено цинково покритие.
		г) Тялото на клемите трябва да бъде маркирано с: наименованието или логото на производителя; диапазона на сечения на токопроводимите жила, за който са предназначени; и въртящия момент на стягане на винта.	г) Тялото на клемите е маркирано с: наименованието или логото на производителя; диапазона на сечения на токопроводимите жила, за който са предназначени; и въртящия момент на стягане на винта.
6.2.2.5.8	Токови измервателни трансформатори	-	-
6.2.2.5.8.1	Спецификация	Токови измервателни трансформатори със синтетична твърда изолация от проходен тип с обявен първичен ток $I_{pn} = 1200$ A съгласно TC 20 27 14zz	Токови измервателни трансформатори със синтетична твърда изолация от проходен тип с обявен първичен ток $I_{pn} = 1200$ A съгласно TC 20 27 14zz
6.2.2.5.9	Кондензаторна уредба за компенсиране на празния ход на трансформатора	-	-
6.2.2.5.9.1	Компенсиреща мощност и свързване	Трифазен кондензатор, свързан в схема „триъгълник“, с мощност 6,3 (6,25) kVA _r , с вградени разрядни съпротивления	Трифазен кондензатор, свързан в схема „триъгълник“, с мощност 6,3 (6,25) kVA _r , с вградени разрядни съпротивления
6.2.2.5.9.2	Трифазен кондензатор	-	-
6.2.2.5.9.2.1	Производител	Да се посочи	Lifasa
6.2.2.5.9.2.2	Страна на произход	Да се посочи	Испания
6.2.2.5.9.2.3	Тип/референтен номер съгласно каталога на производителя	Да се посочи	POLT44075



№ по ред	Характеристика	Изискване	Гарантирано предложение
6.2.2.5. 9.3	Защита от свръхтокове	а) За защита на кондензатора от свръхтокове трябва да бъде монтиран триполюсен стопяем цилиндричен предпазител-прекъсвач-разединител с предпазители 10x38 mm от категория на приложение gG с обявен ток на стопяемата вложка 20 А.	а) За защита на кондензатора от свръхтокове е монтиран триполюсен стопяем цилиндричен предпазител-прекъсвач-разединител с предпазители 10x38 mm от категория на приложение gG с обявен ток на стопяемата вложка 20 А.
		б) Триполюсен стопяем цилиндричен предпазител-прекъсвач-разединител съгласно ТС 20 16 6zzz	б) Триполюсен стопяем цилиндричен предпазител-прекъсвач-разединител съгласно ТС 20 16 6zzz
6.2.2.5. 9.4	Избор на съоръженията	Изборът на съоръженията на кондензаторната уредба трябва да бъде извършен в съответствие с приложимите разпоредби на Наредба № 3 за УЕУЕЛ.	Изборът на съоръженията на кондензаторната уредба е извършен в съответствие с приложимите разпоредби на Наредба № 3 за УЕУЕЛ.
6.2.2.5. 9.5	Предупредителна табела	а) Кондензаторът трябва да бъде обозначен с предупредителна табела с графичен символ, цветовете и текстът съгласно ISO 3864-1, ISO 3864-2, ISO 3864-3 или еквивалентно/и и фигурата по-долу:	а) Кондензаторът е обозначен с предупредителна табела с графичен символ, цветовете и текстът съгласно ISO 3864-1, ISO 3864-2, ISO 3864-3 или еквивалентно/и и фигурата по-долу:
			
		б) Табелата трябва да бъде изработена от полиестер или от друг подходящ полимерен материал, който е устойчив на корозия и на атмосферни влияния, с дебелина най-малко 1 mm, с размери 105x148 mm, с четири отвори в ъглите за закрепване.	б) Табелата е изработена от полиестер или от друг подходящ полимерен материал, който е устойчив на корозия и на атмосферни влияния, с дебелина най-малко 1 mm, с размери 105x148 mm, с четири отвори в ъглите за закрепване.
6.2.2.6	Помощни вериги	-	-



№ по ред	Характеристика	Изискване	Гарантирано предложение
6.2.2.6.1	Съоръжаване	Поле „Устройства/апарати за измерване и защита на помощните вериги” на РТ е съоръжено с: <ul style="list-style-type: none">апарати за аналогово измерване на ток и напрежение – три амперметъра и един волтметър;превключвател за волтметъра;щепселен контакт;клеморед със съответното опроводяване и маркировка на веригите за трифазен триелементен четирипроводников електромер; (електромерът се доставя и монтира от възложителя);клеморед със съответното опроводяване за напрежените вериги и захранването на цифровия монитор за параметрите на електрическата енергия (мониторът се доставя и монтира от възложителя); изащитни съоръжения със съответното опроводяване.	Поле „Устройства/апарати за измерване и защита на помощните вериги” на РТ е съоръжено с: <ul style="list-style-type: none">апарати за аналогово измерване на ток и напрежение – три амперметъра и един волтметър;превключвател за волтметъра;щепселен контакт;клеморед със съответното опроводяване и маркировка на веригите за трифазен триелементен четирипроводников електромер; (електромерът се доставя и монтира от възложителя);клеморед със съответното опроводяване за напрежените вериги и захранването на цифровия монитор за параметрите на електрическата енергия (мониторът се доставя и монтира от възложителя); изащитни съоръжения със съответното опроводяване.
6.2.2.6.2	Амперметри и волтметър	-	-
6.2.2.6.2.1	Производител	Да се посочи	Chint
6.2.2.6.2.2	Страна на произход	Да се посочи	Китай
6.2.2.6.2.3	Тип/референтен номер съгласно каталога на производителя	Да се посочи	NP 72
6.2.2.6.2.4	Вид/индикация	Аналогови/стрелкова	Аналогови/стрелкова

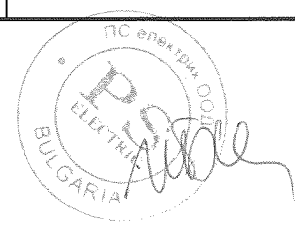

№ по ред	Характеристика	Изискване	Гарантирано предложение
6.2.2.6 .2.5	Клас на точност	Не по-нисък от 2,5	2,5
6.2.2.6 .2.6	Обявен товар	max 0,5 VA	0,5VA
6.2.2.6 .2.7	Обхват на измерване:	-	-
6.2.2.6.2. 7a	амперметри	0 ÷ min 1500 A	0 ÷ 1500 A
6.2.2.6.2. 7b	волтметър	0 ÷ 500 V	0 ÷ 500 V
6.2.2.6 .2.8	Размери на лицевия панел	72x72 mm индикативно	72x72 mm
6.2.2.6.3	Превключвател за волтметъра	-	-
6.2.2.6.3. 1	Производител	Да се посочи	Елмарк
6.2.2.6 .3.2	Страна на произход	Да се посочи	България
6.2.2.6 .3.3	Тип/референтен номер съгласно каталога на производителя	Да се посочи	LW26-20 YH5/3
6.2.2.6 .3.4	Положения на превключване, бр.	7	7
6.2.2.6 .3.5	Напрежения към волтметъра	Три линейни и три фазови напрежения	Три линейни и три фазови напрежения
6.2.2.6.4	Щепселен контакт	-	-
6.2.2.6.4. 1	Производител	Да се посочи	Gunsan
6.2.2.6 .4.2	Страна на произход	Да се посочи	Турция
6.2.2.6 .4.3	Тип/референтен номер съгласно каталога на производителя	Да се посочи	Контакт 1P
6.2.2.6 .4.4	Тип	Контактно гнездо с две защитни заземителни контактни пластини	Контактно гнездо с две защитни заземителни контактни пластини



№ по ред	Характеристика	Изискване	Гарантирано предложение
6.2.2.6 .4.5	Обявено напрежение	min 230 V	230 V
6.2.2.6 .4.6	Обявен ток	min 16 A	16 A
6.2.2.6 .4.7	Маркировка	Обявени данни и инициалите "CE"	Обявени данни и инициалите "CE"
6.2.2.6 .4.8	Свързване	Щепселният контакт трябва да бъде свързан през еднополюсен предпазител-разединител с цилиндрични предпазители от категория на приложение gG съгласно т. 6.2.2.6.7b по-долу.	Щепселният е свързан през еднополюсен предпазител-разединител с цилиндрични предпазители от категория на приложение gG съгласно т. 6.2.2.6.7b по-долу.
6.2.2.6 .4.9	Означение	а) Щепселният контакт трябва да бъде означен с предупредителна табела с надпис „При използване на електротехнически и електронни изделия от клас I на защита срещу поражения от електрически ток да се използва преносима дефектнотокова защита за преносими захранващи кабели”.	а) Щепселният контакт е означен с предупредителна табела с надпис „При използване на електротехнически и електронни изделия от клас I на защита срещу поражения от електрически ток да се използва преносима дефектнотокова защита за преносими захранващи кабели”.
		б) Предупредителната табела трябва да бъде изработена от полиестер или от друг подходящ устойчив на корозия полимерен материал с дебелина най-малко 1 mm с препоръчителни размери 37x105 mm.	б) Предупредителната табела е изработена от полиестер с дебелина 1 mm с размери 37x105 mm.
6.2.2.6.5	Клеморед за електромера	-	-
6.2.2.6.5. 1	Спецификация	Клеморед, съгласно ТС 20 14 0001 на „ЧЕЗ Разпределение България” АД.	Клеморед, съгласно ТС 20 14 0001 на „ЧЕЗ Разпределение България” АД.
6.2.2.6.6	Клеморед за цифровия монитор	-	-
6.2.2.6.6. 1	Спецификация	а) Клеморед, състоящ се от 6 бр. проходни винтови клеми (лустер клеми)	а) Клеморед, състоящ се от 6 бр. проходни винтови клеми (лустер клеми)



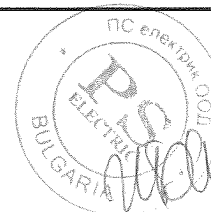

№ по ред	Характеристика	Изискване	Гарантирано предложение
		б) Клеморедът трябва да бъде монтиран вертикално от лявата страна на изрязания отвор.	б) Клеморедът е монтиран вертикално от лявата страна на изрязания отвор.
6.2.2.6.7	Защитни съоръжения за:	-	-
6.2.2.6.7 а	напреженовите вериги на електромера и цифровия монитор	Три еднополюсни стопяем цилиндричен предпазител-прекъсвач-разединители съгласно ТС 20 16 6zzz с предпазител 10x38 mm от категория на приложение gG с обявен ток на стопяемата вложка 4 А.	Три еднополюсни стопяем цилиндричен предпазител-прекъсвач-разединители съгласно ТС 20 16 6zzz с предпазител 10x38 mm от категория на приложение gG с обявен ток на стопяемата вложка 4 А.
6.2.2.6.7 б	осветителната уредба и щепселния контакт	Един еднополюсен стопяем цилиндричен предпазител-прекъсвач-разединител съгласно ТС 20 16 6zzz с предпазител 10x38 mm от категория на приложение gG с обявен ток на стопяемата вложка 16 А.	Един еднополюсен стопяем цилиндричен предпазител-прекъсвач-разединител съгласно ТС 20 16 6zzz с предпазител 10x38 mm от категория на приложение gG с обявен ток на стопяемата вложка 16 А.
6.2.2.6.8	Опроводяване	а) Опроводяването на помощните вериги трябва да бъде извършено с медни PVC проводници с кодово означение H07V-R с многожични жила клас 2 съгласно БДС EN 60228 или еквивалентно/и, изискванията на Наредба № 3 за УЕУЕЛ и приложимите стандарти за безопасност. б) Токовете вериги трябва да бъдат изпълнени с проводници с минимално сечение 2,5 mm ² . в) Напреженовите вериги трябва да бъдат изпълнени с проводници с минимално сечение 1,5 mm ² . г) Изолацията на проводниците на токовите вериги трябва да бъде в черен или кафяв цвят.	а) Опроводяването на помощните вериги е извършено с медни PVC проводници с кодово означение H07V-R с многожични жила клас 2 съгласно БДС EN 60228 изискванията на Наредба № 3 за УЕУЕЛ и приложимите стандарти за безопасност. б) Токовете вериги са изпълнени с проводници с минимално сечение 2,5 mm ² . в) Напреженовите вериги са изпълнени с проводници с минимално сечение 1,5 mm ² . г) Изолацията на проводниците на токовите вериги е в черен цвят.

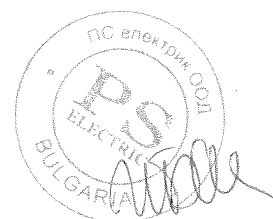

№ по ред	Характеристика	Изискване	Гарантирано предложение
		д) Изолацията на проводниците на напрежените вериги трябва да бъде в червен цвят.	д) Изолацията на проводниците на напрежените е в червен цвят.
		е) Изолацията на неутралният проводник трябва да бъде в светлосин цвят.	е) Изолацията на неутралният проводник е в светлосин цвят.
		ж) Изолацията на защитния проводник трябва да бъде двуцветна в зелен и жълт цвят.	ж) Изолацията на защитния проводник е двуцветна в зелен и жълт цвят.
		з) За закрепването на сноповете проводници към конструкциите на РТ трябва да бъдат използвани скоби или приспособления, осигуряващи трайно закрепване (не се допуска използването на самозалепващи скоби или приспособления).	з) За закрепването на сноповете проводници към конструкциите на РТ со използвани скоби или приспособления, осигуряващи трайно закрепване (не се допуска използването на самозалепващи скоби или приспособления).
		и) Изпълнението на проводниците към клеморедата съгласно т. 6.2.2.6.6.1 по-горе трябва да позволява пресвързването им към клемовия блок на цифровия монитор на параметрите на електрическата енергия без необходимост от тяхното удължаване (клемовият блок на монитора е разположен вертикално на дъното на обвивката (кутията) от лявата страна).	и) Изпълнението на проводниците към клеморедата съгласно т. 6.2.2.6.6.1 по-горе позволява пресвързването им към клемовия блок на цифровия монитор на параметрите на електрическата енергия без необходимост от тяхното удължаване (клемовият блок на монитора е разположен вертикално на дъното на обвивката (кутията) от лявата страна).



№ по ред	Характеристика	Изискване	Гарантирано предложение
6.2.2.7	Заземяване и защита срещу поражения от електрически ток	а) Всички метални части на електрическите апарати и съоръжения, които не принадлежат към веригите на работния ток, трябва да бъдат свързани електрически с PEN шината съгласно изискванията на Наредба № 3 за УЕУЕЛ, БДС EN 61439-1 или еквивалентно/и и приложимите стандарти за безопасност.	а) Всички метални части на електрическите апарати и съоръжения, които не принадлежат към веригите на работния ток, са свързани електрически с PEN шината съгласно изискванията на Наредба № 3 за УЕУЕЛ, БДС EN 61439-1 и приложимите стандарти за безопасност.
		б) Неутралната шина трябва да бъде свързана сигурно със защитната заземителна шина на БКТП с лентовидна горещо поцинкована стомана с размери 40x4 mm или еквивалентно със самостоятелно защитено от корозия болтово съединение, осигурено със средства срещу самоотвиване.	б) Неутралната шина е свързана сигурно със защитната заземителна шина на БКТП с лентовидна горещо поцинкована стомана с размери 40x4 mm със самостоятелно защитено от корозия болтово съединение, осигурено със средства срещу самоотвиване.
		в) Местата на защитните заземителни клеми трябва да бъдат означени със знак „Защитна земя“ съгласно Наредба № 3 за УЕУЕЛ, както е посочен по-долу: 	в) Местата на защитните заземителни клеми са означени със знак „Защитна земя“ съгласно Наредба № 3 за УЕУЕЛ, както е посочен по-долу: 
6.2.2.8	Изпълнение	а) Изпълнението трябва да гарантира безопасността и способността на РТ да издържа термичните въздействия и електродинамичните усилия при нормални работни условия и при условията на токове на късо съединение и претоварване.	а) Изпълнението гарантира безопасността и способността на РТ да издържа термичните въздействия и електродинамичните усилия при нормални работни условия и при условията на токове на късо съединение и претоварване.
		б) Използваните свързващи елементи (съединения) трябва да бъдат устойчиви на корозия и да бъдат осигурени със средства срещу самоотвиване.	б) Използваните свързващи елементи (съединения) са устойчиви на корозия и са осигурени със средства срещу самоотвиване.



№ по ред	Характеристика	Изискване	Гарантирано предложение
		в) Използваните клемови съединения и арматурни елементи не трябва да предизвикват електрохимична корозия.	в) Използваните клемови съединения и арматурни елементи не предизвикват електрохимична корозия.
		г) За ограничаване на корозионните процеси в местата в главните вериги, където се реализира електрически контакт, трябва да бъде нанесен подходящ компаунд/грес.	г) За ограничаване на корозионните процеси в местата в главните вериги, където се реализира електрически контакт, е нанесен подходящ компаунд/грес.
		д) Неутралната шина трябва да бъде надписана трайно „PEN” с височина на буквите не по-малко от 12 mm.	д) Неутралната шина е надписана трайно „PEN” с височина на буквите не по-малко от 12 mm.
		е) Всички защитни съоръжения да бъдат обозначени в зависимост от приложението им.	е) Всички защитни съоръжения са обозначени в зависимост от приложението им.
6.2.3	Трансформаторно присъединение	-	-
6.2.3.1	Устройство	Клемовите изводи на разпределителния трансформатор трябва да бъдат свързани с клемовите изводи на главния автоматичен прекъсвач и неутралната (PEN) шина в РТ посредством едножилни кабели НН.	Клемовите изводи на разпределителния трансформатор са свързани с клемовите изводи на главния автоматичен прекъсвач и неутралната (PEN) шина в РТ посредством едножилни кабели НН.
6.2.3.2	Кабели НН	-	-
6.2.3.2.1	Брой и номинално сечение	4x1x185 mm ² на полюс (фаза) за свързване с клемовите съединения на входа на главния автоматичен прекъсвач и 2x1x185 mm ² за свързване на неутралната (PEN) шина	4x1x185 mm ² на полюс (фаза) за свързване с клемовите съединения на входа на главния автоматичен прекъсвач и 2x1x185 mm ² за свързване на неутралната (PEN) шина
6.2.3.2.2	Номинално напрежение, U ₀ /U	0,6/1 kV	
6.2.3.2.3	Производител	Да се посочи	Елкабел

№ по ред	Характеристика	Изискване	Гарантирано предложение
6.2.3.2 .4	Страна на произход	Да се посочи	България
6.2.3.2 .5	Тип/референтен номер съгласно каталога на производителя	Да се посочи	NYU-0 1x185 mm ²
6.2.3.2 .6	Съответствие със стандарти	БДС HD 603 S1 или еквивалентно/и	БДС HD 603 S1
6.2.3.2 .7	Марка на кабела	NYU-0 или еквивалентно/и	NYU-0
6.2.3.2. 8	Материал/номинално сечение на токопроводимото жило	Мед / 1x185 mm ²	Мед / 1x185 mm ²
6.2.3.2. 9	Конструкция/клас на гъвкавост на токопроводимото жило	Многожично/клас 2	Многожично/клас 2
6.2.3.2. 10	Кабелни крайници (обувки)	Крайщата на токопроводимите кабелни жила за свързване с клемовите съединения на трансформатора трябва да бъдат обработени с медни кабелни крайници (обувки) с калаено или друго подходящо покритие.	Крайщата на токопроводимите кабелни жила за свързване с клемовите съединения на трансформатора са обработени с медни кабелни крайници (обувки) с калаено покритие.
6.2.3.2. 11	Изпълнение	<p>а) Кабелите трябва да бъдат привързани в сноп и фиксирани с подходящи скоби към конструкцията на БКТП.</p> <p>б) Кабелите от неутралната верига трябва да бъдат свързани към PEN шината със самостоятелни защитени от корозия болтови съединения, осигурени със средства срещу самоотвиване.</p> <p>в) Кабелите за трансформаторното присъединение трябва да бъдат херметизирани в двата им края с подходяща топлосвиваема тръба или еквивалентно.</p>	<p>а) Кабелите са привързани в сноп и фиксирани с подходящи скоби към конструкцията на БКТП.</p> <p>б) Кабелите от неутралната верига са свързани към PEN шината със самостоятелни защитени от корозия болтови съединения, осигурени със средства срещу самоотвиване.</p> <p>в) Кабелите за трансформаторното присъединение са херметизирани в двата им края с подходяща топлосвиваема тръба.</p>



№ по ред	Характеристика	Изискване	Гарантирано предложение
		г) Дължините на кабелните връзки трябва да бъдат оразмерени спрямо габаритните размери на предоставения от възложителя разпределителен маслен трансформатор.	г) Дължините на кабелните връзки са оразмерени спрямо габаритните размери на предоставения от възложителя разпределителен маслен трансформатор.

7. Логистика на изпълнението, транспортиране и монтиране

№ по ред	Наименование	Изискване	Гарантирано предложение
7.1	Логистика	а) Изпълнението на обвивката и на разпределителните уредби НН и СрН на БКТП е отговорност на изпълнителя на поръчката.	а) Изпълнението на обвивката и на разпределителните уредби НН и СрН на БКТП е отговорност на изпълнителя на поръчката.
		б) Трансформаторът за БКТП се предоставя от възложителя, като задължение на изпълнителя е да го съхранява на сигурно място и при подходящи условия в съответствие с изискванията на производителя до момента на монтирането на БКТП и подписването на съответния предавателно-приемателен протокол.	б) Трансформаторът за БКТП се предоставя от възложителя, като задължение на изпълнителя е да го съхранява на сигурно място и при подходящи условия в съответствие с изискванията на производителя до момента на монтирането на БКТП и подписването на съответния предавателно-приемателен протокол.
7.2	Транспортиране	а) Транспортирането на трансформатора от склада на възложителя и на завършения БКТП до обекта на възложителя е задължение на изпълнителя.	а) Транспортирането на трансформатора от склада на възложителя и на завършения БКТП до обекта на възложителя е задължение на изпълнителя.
		б) Транспортирането на БКТП трябва да се извърши с подходящ тежък автотранспорт и кранова механизация.	б) Транспортирането на БКТП се извършва с подходящ тежък автотранспорт и кранова механизация.



№ по ред	Наименование	Изискване	Гарантирано предложение
7.3	Монтиране	а) Направата на изкопа на обекта, където БКТП ще бъде монтиран, доставката и насипване на пясъка и изравняване и нивелиране на пясъчната основа, изграждането на външния заземителен контур (в.т.ч. доставката и монтажа на вертикалните заземители 1500 mm) и обратното засипване на изкопа след монтирането е задължение на изпълнителя. (Изграждането на външния заземителен контур се доказва с измервателен протокол)	а) Направата на изкопа на обекта, където БКТП ще бъде монтиран, доставката и насипване на пясъка и изравняване и нивелиране на пясъчната основа, изграждането на външния заземителен контур (в.т.ч. доставката и монтажа на вертикалните заземители 1500 mm) и обратното засипване на изкопа след монтирането е задължение на изпълнителя. (Изграждането на външния заземителен контур се доказва с измервателен протокол)
		б) Подготовката на основата, монтирането и нивелирането на БКТП се извършва от изпълнителя (или негов подизпълнител) , със собствен персонал, автотранспорт и кранова механизация.	б) Подготовката на основата, монтирането и нивелирането на БКТП се извършва от изпълнителя (или негов подизпълнител) , със собствен персонал, автотранспорт и кранова механизация.
			в) Изпълнителят (или неговият подизпълнител) притежават удостоверение за вписване в Централния професионален регистър на строителя за изпълнението на строежи от трета група най-малко втора категория по смисъла на Закона за камарата на строителите и неговите подзаконови нормативни актове.
		г) Монтирането на БКТП трябва да бъде извършено без да бъдат нанесени повреди по обвивката и технологичното съоръжаване.	г) Монтирането на БКТП извършва без да бъдат нанесени повреди по обвивката и технологичното съоръжаване.
		д) Отстраняването на евентуални повреди на инфраструктурата, сгради и съоръжения при монтирането на БКТП е задължение на изпълнителя.	д) Отстраняването на евентуални повреди на инфраструктурата, сгради и съоръжения при монтирането на БКТП е задължение на изпълнителя.

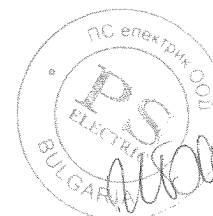

[Handwritten signature]

№ по ред	Наименование	Изискване	Гарантирано предложение
		е) За намаляване на емисиите на звук и вибрации трансформаторът трябва да бъде монтиран върху специализирани заглушителни тампони (демпферни опори), доставяни от изпълнителя.	е) За намаляване на емисиите на звук и вибрации трансформаторът е монтиран върху специализирани заглушителни тампони (демпферни опори), доставяни от изпълнителя.

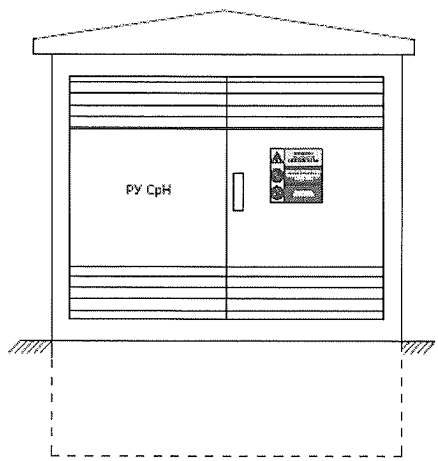
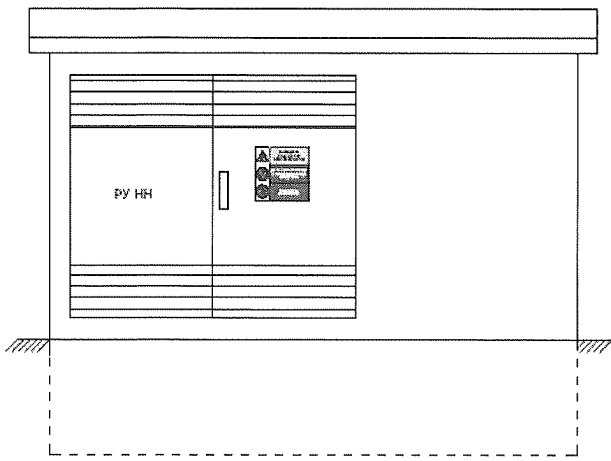

[Handwritten signature]

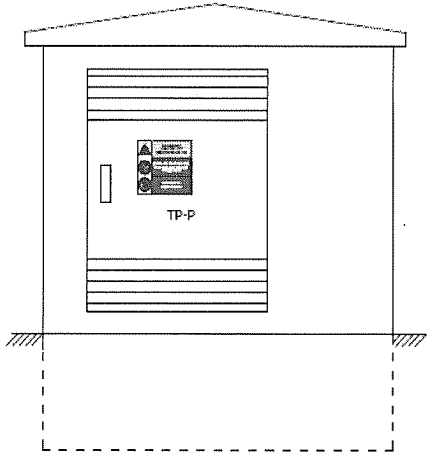
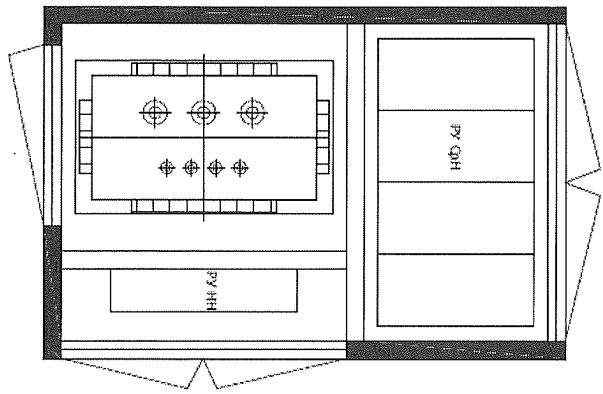

Фигура 1 – Строителна част и основни технологични съоръжения на БКТП

[Handwritten signature]

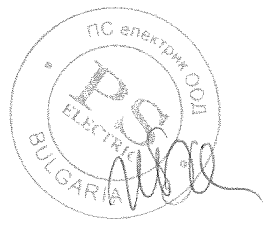

[Handwritten signature]

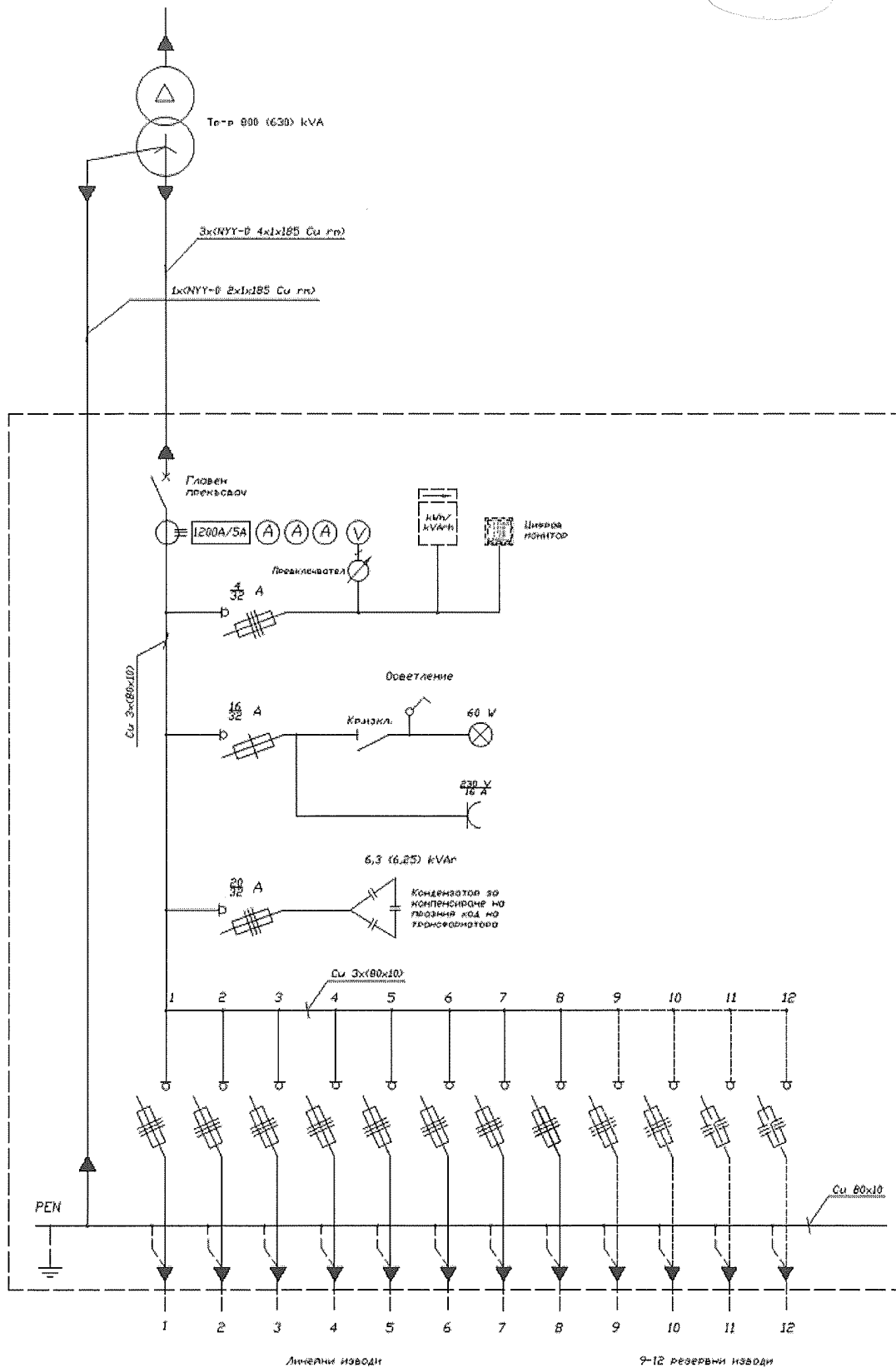

Фигура 2 – Еднолинейна схема на РУ НН

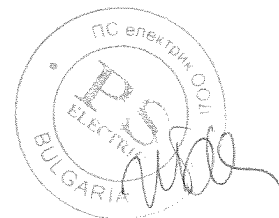

[Handwritten signature]

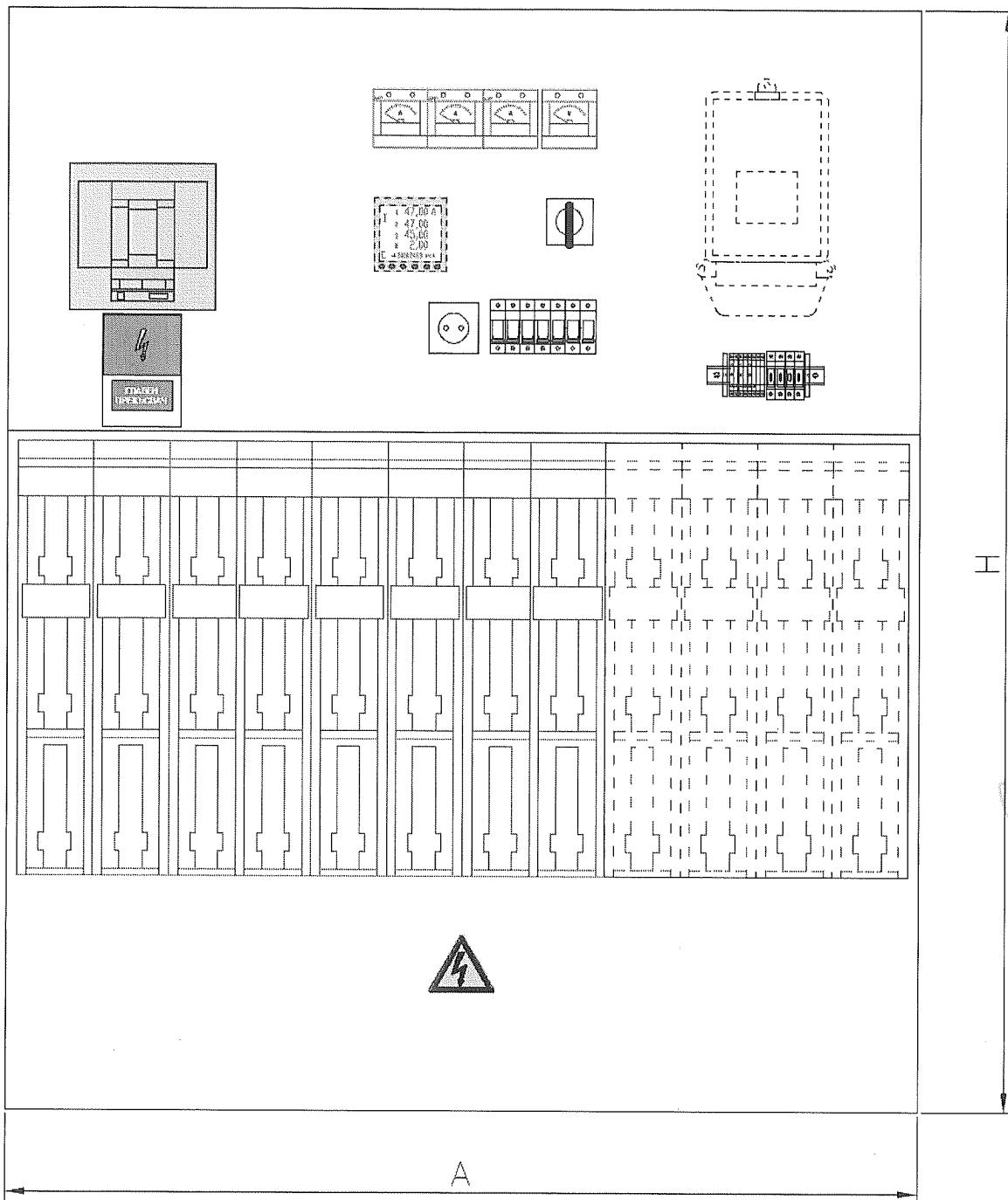

Фигура 3 – Разпределение на апаратите в РТ

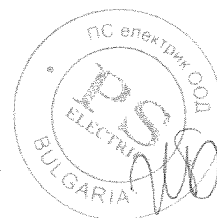

Handwritten signature

I. A.

8. Технически характеристики и параметри на компактни БКТП 24 kV и 12 kV, обслужвани отвън, с достъп отпред и отстрани

8.1 БКТП 20 kV / 800 kVA за две кабелни присъединения и едно трансформаторно присъединение – ККТ, обслужван отвън (К), с достъп (Д) отпред и отстрани

Номер на стандарта		Тип/референтен номер съгласно каталога на производителя	
20 02 1122		Да се посочи	
Наименование на материала		БКТП 20 kV / 800 kVA, модул ККТ, обслужван отвън, с достъп отпред и отстрани,	
Съкратено наименование на материала		БКТП(К)-20/800/2, Д – отпр. и отстр	
№ по ред	Характеристика/параметър	Изискване	Гарантирано предложение
8.1.1	КРУ	2xК (кабел) + 1xТ (трафо) съгласно ТС 20 24 2zzz	Siemens 8DJH RRT
8.1.2	Общо тегло на БКТП (без трансформатор), kg	Да се посочи	11 500 kg

8.2 БКТП 20 kV / 800 kVA за три кабелни присъединения и едно трансформаторно присъединение – КККТ, обслужван отвън (К), с достъп (Д) отпред и отстрани

Номер на стандарта		Тип/референтен номер съгласно каталога на производителя	
20 02 1123		Да се посочи	
Наименование на материала		БКТП 20 kV / 800 kVA, модул КККТ, обслужван отвън, с достъп отпред и отстрани,	
Съкратено наименование на материала		БКТП(К)-20/800/3, Д – отпр. и отстр	
№ по ред	Характеристика/параметър	Изискване	Гарантирано предложение
8.2.1	КРУ	3xК (кабел) + 1xТ (трафо) съгласно ТС 20 24 2zzz	Siemens 8DJH RRRT
8.2.2	Общо тегло на БКТП (без трансформатор), kg	Да се посочи	12 700 kg

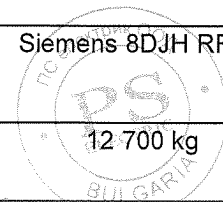

Q

Handwritten signature

Handwritten signature

Handwritten signature

9. Свързани документи

В техническата спецификация на стандарта за „Комплектни трансформаторни постове, бетонови, за напрежение до 20 kV, с един трансформатор до 800kVA, обслужвани отвън, с достъп отпред и отстрани – TS-1“ е направено позоваване на следните технически спецификации на стандарти за материали с йерархична съподчиненост, които са неразделна част от документа, както следва:

№ по ред	Номер на техническа спецификация на стандарт	Наименование на материала
9.1	20 24 2zzz	Компактни КРУ в метален шкаф 12/24 kV, 630 А, 16 кА, с SF ₆ изолация, с товари прекъсвачи
9.2	20 17 60zz	Триполюсни автоматични прекъсвачи НН с лят корпус, от 160 А до 1250 А, с електронна защита, категория А
9.3	20 16 8301	Вертикален предпазител-разединител НН 400 А, с триполюсно управление
9.4	20 27 14zz	Токови измервателни трансформатори НН X/5 А, проходен тип
9.5	20 16 6zzz	Триполюсни и еднополюсни стояем цилиндричен предпазител-прекъсвач-разединители, размер 10x38 mm
9.6	20 14 0001	Комплект измервателен клемен блок с клеми за медни проводници от проходен тип и 1P, 3P или 3P+N стояеми цилиндрични предпазител-прекъсвач-разединители



Наименование на материала: Комплектни трансформаторни постове, бетонови, за напрежение до 20 kV, с един трансформатор до 800 kVA, обслужвани отвън, с достъп отпред – TS-2

Съкратено наименование на материала: БКТП(К)-20/800, Д – отпред

Област: Н – Трансформаторни постове

Категория: 02-9 – БКТП, съоръжени

Мерна единица: Брой

Характеристика на материала:

Типово изпитани комплектни трансформаторни постове в бетонова обвивка (БКТП),

частично вкопавани в земята, с необходимото технологично съоръжаване, обслужвано отвън с достъп отпред, за свързване към подземни кабелни електропроводни линии.

Строителната част и разположението на основните технологични съоръжения на БКТП са показани схематично на фигура 1. Бетоновата обвивка представлява комбинация от стоманобетонова основа (клетка) и стоманобетонова покривна панела (покрив).

В БКТП се монтира един херметично затворен маслен трансформатор без разширителен съд с мощност от 100 kVA до 800 kVA, който е произведен и изпитан съгласно БДС EN (IEC) 60076 или еквивалентно/и (всички части) .

Разпределителната уредба СрН (РУ СрН) представлява компактно (моноблочно) комплектно разпределително устройство (КРУ) с изолационна среда от серен хексафлуорид (SF₆), съоръжено с единична шинна система и един, два или три триполюсни товарови прекъсвачи за входящите/изходящите кабелни линии и един триполюсен товаров прекъсвач, комбиниран с предпазители, за трансформаторното присъединение съгласно Техническа спецификация (ТС) 20 24 2zzz на „ЧЕЗ Разпределение България“ АД..

Вътрешните геометрични размери на отделението за разпределителните уредби СрН и НН позволяват монтирането на КРУ с три триполюсни товарови прекъсвачи за входящите/изходящите кабелни линии и един триполюсен товаров прекъсвач, комбиниран с предпазители, за трансформаторното присъединение.

Разпределителната уредба НН (РУ НН) представлява комплектно комутационно устройство (ККУ), съоръжено с шинна система, триполюсен автоматичен прекъсвач НН на входа, 3 бр. токови измервателни трансформатори и 8 бр. вертикални предпазител-разединители за включване, изключване, разединяване и защита от свръхтокове на изходящите кабелни линии. Поле „Устройства/апарати за измерване и защита“ на разпределителното табло (РТ) е подготвено за монтиране в бъдеще на трифазен триелементен четирипроводников електромер и цифров монитор за параметрите на доставяната електрическа енергия.

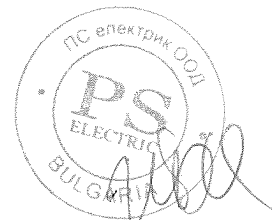

Отвеждането на отделяната топлина от технологичното съоръжаване на БКТП се осъществява посредством естествена циркулация на въздуха.

Използване:

БКТП са предназначени за монтиране на открито на обществено достъпни места за получаване на електрическа енергия от разпределителната мрежа СрН – 10 kV или 20 kV, и трансформирането и разпределението ѝ към присъединените към електроразпределителната мрежа НН потребители.

Съответствие на предложеното изпълнение с нормативно-техническите документи:

БКТП трябва да отговарят на приложимите български и международни стандарти или еквивалентно/и и нормативно-технически документи, включително на посочените по-долу и на техните валидни изменения и поправки:

- БДС EN 62271-202:2014 „Комутационни апарати за високо напрежение. Част 202: Комплектни подстанции за високо/ниско напрежение, изработени в заводски условия (IEC 62271-202:2014);
- БДС EN 206:2013+A1:2016 „Бетон. Спецификация, свойства, производство и съответствие“;
- БДС EN 62271-200:2012 „Комутационни апарати за високо напрежение. Част 200: Променливотокови комутационни апарати в метална обвивка за обявени напрежения над 1 kV и до 52 kV включително (IEC 62271-200:2011)“;
- БДС EN 62271-103:2011 „Комутационни апарати за високо напрежение. Част 103: Прекъсвачи за обявени напрежения над 1 kV до 52 kV включително (IEC 62271-103:2011)“;
- БДС EN 62271-1:2008 „Комутационни апарати за високо напрежение. Част 1: Общи технически изисквания“;
- БДС EN 62271-105:2012 „Комутационни апарати за високо напрежение. Част 105: Комутационни апарати за променливо напрежение, комбинирани с предпазител за обявено напрежение над 1 kV до 52 kV включително (IEC 62271-105:2012)“;
- БДС EN 62271-102:2007 „Комутационни апарати за високо напрежение. Част 102: Разединители и заземителни разединители за променлив ток (IEC 62271-102:2001+поправка 1, април 2002+поправка 2, май:2003)“;
- БДС EN 61439-1:2011 „Комплектни комутационни устройства за ниско напрежение. Част 1: Общи правила (IEC 61439-1:2011)“;
- БДС EN 60947-2:2006/A2:2013 „Комутационни апарати за ниско напрежение. Част 2: Автоматични прекъсвачи (IEC 60947-2:2006/A2:2013)“;
- БДС EN 60947-3:2009 „Комутационни апарати за ниско напрежение. Част 3: Товарови прекъсвачи, разединители, товарови прекъсвач-разединители и апарати комбинирани със стопяеми предпазители (IEC 60947-3:2008)“;
- БДС EN 60529+A1:2004 „Степени на защита, осигурени от обвивката (IP код) (IEC 60529:1989 + A1:1999)“;
- БДС 5063:1973 „Шини медни за електротехнически цели“;
- БДС 1212:1970 „Оцветявания отличителни за голи проводници и шини. Технически изисквания“;
- БДС EN 61869-2:2012 „Измервателни трансформатори. Част 2: Допълнителни изисквания за токови трансформатори (IEC 61869-2:2012)“;
- БДС HD 620 S2:2010 „Разпределителни кабели с екструдирана изолация за обявено напрежение от 3,6/6 (7,2) kV до 20,8/36 (42) kV“;
- БДС HD 603 S1:2003 „Кабели за обявено напрежение 0,6/1 kV за силови разпределителни мрежи“;
- БДС EN 60228:2006 „Проводници за изолирани кабели (IEC 60228:2004)“;
- БДС HD 629.1 S2:2006 „Изисквания за изпитване на аксесоари за използване със силови кабели с обявено напрежение от 3,6/6(7,2) kV до 20,8/36(42) kV. Част 1: Кабели с екструдирана изолация“;

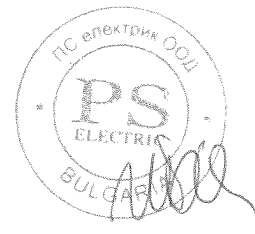

- БДС HD 629.1 S2:2006/A1:2008 „Изисквания за изпитване на аксесоари за използване със силови кабели с обявено напрежение от 3,6/6(7,2) kV до 20,8/36(42) kV. Част 1: Кабели с екструдирана изолация“;
- БДС EN 50525-2-31:2011 „Електрически кабели. Силови кабели за ниско напрежение за обявени напрежения до 450/750 V (Uo/U) включително. Част 2-31: Кабели за общо приложение. Едножилни кабели без обвивка с термопластична PVC изолация“;
- БДС EN ISO 1461:2009 „Покрития чрез горещо поцинковане на готови продукти от чугун и стомана. Технически изисквания и методи за изпитване (ISO 1461:2009)“;
- ISO 3864-1:2011 “Graphical symbols - Safety colours and safety signs - Part 1: Design principles for safety signs and safety markings“;
- ISO 3864-2:2004 “Graphical symbols - Safety colours and safety signs - Part 2: Design principles for product safety labels“;
- ISO 3864-3:2012 “Graphical symbols - Safety colours and safety signs - Part 3: Design principles for graphical symbols for use in safety signs“;
- Наредба № 3 от 9 юни 2004 г. за устройството на електрическите уредби и електропроводните линии, издадена от министъра на енергетиката и енергийните ресурси (Наредба № 3 УЕУЕЛ);
- Наредба № Из-1971 от 29 октомври 2009 г. за строително-технически правила и норми за осигуряване на безопасност при пожар, издадена от министъра на вътрешните работи и министъра на регионалното развитие и благоустройството (Наредба № Из СТПНОБП); и
- НАРЕДБА № РД-02-20-1 от 5 февруари 2015 г. за условията и реда за влагане на строителни продукти в строежите на Република България

Изисквания към документацията и изпитванията:

№ по ред	Документ	Приложение № или текст
1.	Точно обозначение на типа на БКТП и на технологичното съоръжаване, производителите и страните на произход и последни издания на каталозите на производителите	10.1, т.1.
2.	Техническо описание на БКТП, конструктивни механични характеристики, гарантирани параметри и характеристики, чертежи с размери, тегло (без трансформатор) и др. информация съгласно т. 9.2 от БДС EN 62271-202 или еквивалентно/и	10.1, т.2, 2 TS2
3.	Инструкции за монтаж на обвивката и експлоатация на технологичното съоръжаване	10.1, т.3
4.	Протоколи от типови изпитвания на БКТП и на технологичното съоръжаване на английски или български език, проведени от независими изпитвателни лаборатории, с приложени резултати от изпитванията – заверени копия	10.4 Т.3, 4, 4, 4, 5, 4, 8, 4, 9,
5.	Сертификати/акредитации на независимите изпитвателни лаборатории, провели типовите изпитвания по т. 4 – заверени копия	10.1, т.5
6.	ЕО декларация за съответствие на стоманобетонната конструкция	10.1, т.6
7.	Приложими декларации за оценка на вложените строителни продукти	10.1, т.7

ЗАБЕЛЕЖКА: Всички оригинални документи трябва да бъдат на български език или с превод на български език. Каталозите и протоколите от проверките и изпитванията могат да бъдат и само на английски език.

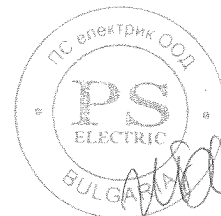

2. Технически данни

2.1 Характеристики на работната среда

№ по ред	Характеристика	Стойност
2.1.1	Максимална температура на въздуха на околната среда	+ 40°C
2.1.2	Минимална температура на въздуха на околната среда	Минус 25°C
2.1.3	Средна стойност на температурата на въздуха на околната среда, измерена за период от 24 h	+ 35°C
2.1.4	Средна стойност на относителната влажност за период от 24 h	До 95 %
2.1.5	Надморска височина	До 1000 m
2.1.6	Степен на замърсяване	3
2.1.7	Класове на въздействие на околната среда за корозия на стоманобетонени конструкции, предизвикана от карбонизация, съгласно БДС EN 206 или еквивалентно/и	XC2; XC3; XC4
2.1.8	Скорост на вятъра	34 m/s

2.2 Параметри на електрическата разпределителна мрежа

№ по ред	Параметър	Стойност		
2.2.1	Номинално напрежение	20 kV	10 kV	400 / 230 V
2.2.2	Максимално работно напрежение	24 kV	12 kV	440 / 253 V
2.2.3	Номинална честота	50 Hz		
2.2.4	Заземяване на звездния център	<ul style="list-style-type: none">• през активно съпротивление;• през дъгогасителна бобина;• изолиран.		директно заземен

3. Общи технически параметри на БКТП

№ по ред	Параметър	Изискване	Гарантирано предложение
3.1	Клас на защита при вътрешна електрическа дъга (съгласно БДС EN 62271-202 или еквивалентно/и)	IAC – АВ – 16 kA – 1 s (Съответствието на класа на защита се доказва с изпитвателен протокол.)	IAC – АВ – 16 kA – 1 s

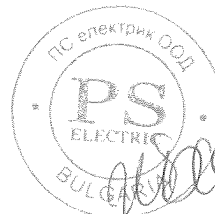

№ по ред	Параметър	Изискване	Гарантирано предложение
3.2	Степен на защита от проникване на твърди тела и вода във вътрешността и допир до части под напрежение (съгласно БДС EN 60529+A1 или еквивалентно/и)	Механичната конструкция на обвивката трябва да осигурява защита срещу проникване на твърди тела и вода във вътрешността и допир до части под напрежение най-малко IP23D. (Съответствието на степента на защита се доказва с изпитвателен протокол.)	Механичната конструкция на обвивката осигурява защита срещу проникване на твърди тела и вода във вътрешността и допир до части под напрежение IP43.
3.3	Обявен клас на обвивката (съгласно т. 4.10.2 на БДС EN 62271-202 или еквивалентно/и)	20K (Съответствието на класа на обвивката се доказва с изпитвателен протокол.)	20K
3.4	Степен на огнеустойчивост (съгласно Наредба № 13 СТПНОБП)	min II степен	II степен
3.5	Геометрични размери, площ и обем на БКТП	-	-
3.5.1	Дължина	max 3,8 m	3.20 m
3.5.2	Широчина	max 2,8 m	2.60 m
3.5.3	Височина (H)	max 3 m	2.85 m
3.5.4	Застроена площ (S)	max 10,64 m ²	8.37 m ²
3.5.5	Застроен обем	max 31,92 m ³	23.855 m ³
3.6	Вътрешни геометрични размери на отделението за РУ СрН (КРУ)	-	-
3.6.1	Широчина	Да се посочи	2000 mm
3.6.2	Височина	Да се посочи	1800 mm
3.6.3	Дълбочина	Да се посочи	1100 mm

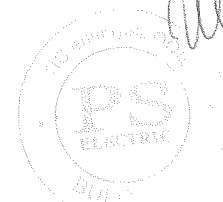

№ по ред	Параметър	Изискване	Гарантирано предложение
3.6.4	Комплектна разпределителна уредба в самостоятелни метални шкафове 12/24 kV за последваща подмяна при аварийни ситуации	Помещението трябва да позволява монтаж на комплектна разпределителна уредба с SF ₆ товари прекъсвачи – три кабелни присъединения и едно трансформаторно присъединение (КККТ) с максимални габаритни размери: дълбочина x широчина x височина (1100x2000x1800) mm	Помещението трябва да позволява монтаж на комплектна разпределителна уредба с SF ₆ товари прекъсвачи – три кабелни присъединения и едно трансформаторно присъединение (КККТ) с максимални габаритни размери: дълбочина x широчина x височина (1100x2000x1800) mm
3.7	Вътрешни геометрични размери на отделението за РУ НН (ККУ)	-	-
3.7.1	Широчина	Да се посочи	970 mm
3.7.2	Височина	Да се посочи	1800 mm
3.7.3	Дълбочина	Да се посочи	1100 mm
3.8	Вътрешни геометрични размери на помещението за трансформатора	Помещението трябва да позволява монтаж на трансформатор 800kVA с размери : дължина x широчина x височина (1800x1060x1800) mm	Помещението позволява монтаж на трансформатор 800kVA с размери : дължина x широчина x височина (1800x1060x1800) mm
3.9	Ниво на шум:	-	-
3.9.1	Ефект на намаляване на нивото на шум на трансформатора от обвивката на БКТП	Разлика между нивата на шума на трансформатора и на БКТП, в който е монтиран същия трансформатор - да се посочи. (Шумовата разлика се доказва с изпитвателен протокол)	Разлика между нивата на шума на трансформатора и на БКТП, в който е монтиран същия трансформатор - да се посочи.
3.9.2	Разстояние, на което нивото на шум достига 35 dB(A)	а) По посока на фасадата с вентилационни решетки - (да се посочи)	а) По посока на фасадата с вентилационни решетки - 4.5 m
		б) По посока на фасадите без вентилационни решетки – (да се посочи)	б) По посока на фасадите без вентилационни решетки – 1.5 m



№ по ред	Параметър	Изискване	Гарантирано предложение
3.10	Издържани натоварвания от покривната конструкция	Покривната конструкция трябва да издържа натоварвания, предизвикани от снеговалежи или от други видове товари, най-малко 2500 N/m ² .	Покривната конструкция издържа натоварвания, предизвикани от снеговалежи или от други видове товари, 2500 N/m ² .
3.11	Дълбочина на вкопаване на основата	min 800 mm	800 mm
3.12	Експлоатационна дълготрайност на строителната част	min 50 години	50 години

4. Технически характеристики на строителната част на БКТП

№ по ред	Характеристика	Изискване	Гарантирано предложение
4.1	Производител	Да се посочи	ПС Електрик ООД
4.2	Страна на произход	Да се посочи	България
4.3	Тип/референтен номер съгласно каталога на производителя	Да се посочи	БКТП TS-2
4.4	Стоманобетонена конструкция	а) Конструкцията на БКТП представлява комбинация от два стоманобетонени елементи: <ul style="list-style-type: none"> • отворена отгоре обемна монолитна (без фуги) основа (клетка); и • покривна панела (покрив). 	а) Конструкцията на БКТП представлява комбинация от два стоманобетонени елемента: <ul style="list-style-type: none"> • отворена отгоре обемна монолитна (без фуги) основа (клетка); и • покривна панела (покрив).
		б) Армировката на стоманобетоневите елементи трябва да бъде покрита с не по-малко от 20 mm бетон от вътрешната страна и не по-малко от 30 mm бетон от външната страна.	б) Армировката на стоманобетоневите елементи е покрита с от 20 mm бетон от вътрешната страна и от 30 mm бетон от външната страна.



№ по ред	Характеристика	Изискване	Гарантирано предложение
4.5	Бетон	<p>Стоманобетоновата конструкция трябва да бъде изработена от устойчив на проникване на вода, карбонизация, ниски температури, хлориди и др. химически агресивни вещества бетон с клас на якост на натиск най-малко С30/37 съгласно БДС EN 206 или еквивалентно/и.</p> <p>(Съответствието на класа на якост на бетона се доказва със сертификат - при доставка.)</p>	<p>Стоманобетоновата конструкция е изработена от устойчив на проникване на вода, карбонизация, ниски температури, хлориди и др. химически агресивни вещества бетон с клас на якост на натиск най-малко С30/37 съгласно <u>БДС EN 206</u>.</p> <p>(Съответствието на класа на якост на бетона се доказва със сертификат - при доставка.)</p>
4.6	Основа (клетка)	-	-
4.6.1	Водонепропускливост и устойчивост на външни механични въздействия	Основата на БКТП трябва да бъде водонепропусклива и достатъчно устойчива на външни механични въздействия.	Основата на БКТП е водонепропусклива и достатъчно устойчива на външни механични въздействия.
4.6.2	Устойчивост на въздействие на трансформаторно масло	От вътрешната страна на стените, ограждащи пространството за монтиране на трансформатора, и върху дъното трябва да бъде нанесено устойчиво на въздействие на трансформаторно масло защитно покритие.	От вътрешната страна на стените, ограждащи пространството за монтиране на трансформатора, и върху дъното е нанесено устойчиво на въздействие на трансформаторно масло защитно покритие.
4.6.3	Височина на междинната разделителна стена	Височината на междинната разделителна стена не трябва да бъде по-малка от нивото на вкопаване на основата.	Височината на междинната разделителна стена не е по-малка от нивото на вкопаване на основата.

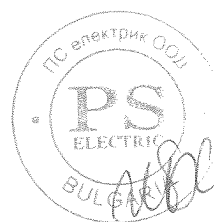



№ по ред	Характеристика	Изискване	Гарантирано предложение
4.6.4	Защитни покрития	а) Върху фасадните стени на основата от външната страна трябва да бъде нанесено гладко защитно-декоративно полимерно покритие със зърнест пълнител с минерален произход с големина 2 mm или да бъдат щамповани релефни форми със защитно покритие.	а) Върху фасадните стени на основата от външната страна е нанесено гладко защитно-декоративно полимерно покритие със зърнест пълнител с минерален произход с големина 2 mm със защитно покритие.
		б) Защитното покритие трябва да бъде устойчиво на лъчения в ултравиолетовия диапазон и на въздействие на агресивни вещества.	б) Защитното покритие е устойчиво на лъчения в ултравиолетовия диапазон и на въздействие на агресивни вещества.
		в) Вътрешните стени трябва да бъдат гладки без декоративно-защитно покритие.	в) Вътрешните стени са гладки без декоративно-защитно покритие.
4.6.5	Входове (проходи) за кабелните линии	-	-
4.6.5.1	Кабелни линии СрН	а) Във вкопаната част на основата от страната на пространството (отделението) за разпределителната уредба СрН, трябва да бъдат поставени 3 бр. херметизиращи топлосвиваеми кабелни входове (проходи) за по 3 едножилни кабели с полиетиленова изолация с външен диаметър в диапазона най-малко от 28 mm до 43 mm. (Пълен комплект, включен в обхвата на доставката.)	а) Във вкопаната част на основата от страната на пространството (отделението) за разпределителната уредба СрН, са поставени 3 бр. херметизиращи топлосвиваеми кабелни входове (проходи) за по 3 едножилни кабели с полиетиленова изолация с външен диаметър в диапазона най-малко от 28 mm до 43 mm. (Пълен комплект, включен в обхвата на доставката.)

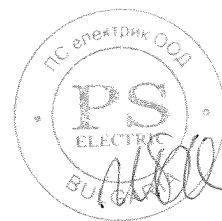

№ по ред	Характеристика	Изискване	Гарантирано предложение
		б) Кабелните входове трябва да бъдат съоръжени с мембрани (капачки), за да се предпази БКТП от навлизането на вода преди да бъдат монтирани кабелните линии.	б) Кабелните входове са съоръжени с мембрани (капачки), за да се предпази БКТП от навлизането на вода преди да бъдат монтирани кабелните линии.
4.6.5.2	Кабелни линии НН	а) Във вкопаната част на основата от страната на пространството за разпределителната уредба НН, трябва да бъдат поставени херметизиращи топловсвиваеми кабелни входове (проходи) за най-малко за 8 бр. четирижилни PVC кабели НН с външен диаметър в диапазона най-малко от 33 mm до 58 mm. (Пълен комплект, включен в обхвата на доставката.) б) За да се предпази БКТП от навлизането на вода преди да бъдат монтирани кабелните линии, кабелният вход трябва да бъде съоръжен с мембрани (капачки).	а) Във вкопаната част на основата от страната на пространството за разпределителната уредба НН, са поставени херметизиращи топловсвиваеми кабелни входове (проходи) за най-малко за 8 бр. четирижилни PVC кабели НН с външен диаметър в диапазона най-малко от 33 mm до 58 mm. (Пълен комплект, включен в обхвата на доставката.) б) За да се предпази БКТП от навлизането на вода преди да бъдат монтирани кабелните линии, кабелният вход е съоръжен с мембрани (капачки).
4.6.5.3	Кабелни линии НН с временно предназначение	а) На една от страните, ограждащи пространството за разпределителната уредба НН, над кота терен трябва да бъде оставен отвор за прокарване на кабели с временно предназначение. б) Отворът за кабелите с временно предназначение трябва да бъде затворен с капак, изработен от устойчив на корозия метал или метална сплав.	а) На една от страните, ограждащи пространството за разпределителната уредба НН, над кота терен е оставен отвор за прокарване на кабели с временно предназначение. б) Отворът за кабелите с временно предназначение е затворен с капак, изработен от устойчив на корозия метал или метална сплав.

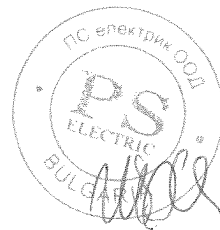

№ по ред	Характеристика	Изискване	Гарантирано предложение
		в) За свалянето и обратното поставяне на капака трябва да бъде предвидено подходящо устойчиво на корозия резбово съединение, достъпът до което да се осъществява от вътрешността на БКТП.	в) За свалянето и обратното поставяне на капака е предвидено подходящо устойчиво на корозия резбово съединение, достъпът до което да се осъществява от вътрешността на БКТП.
4.6.6	Решетка за отвеждане на струята на SF ₆ в случаите на вътрешна електрическа дъга	На разделителната стена между комплектната разпределителна уредба СрН и трансформатора трябва да бъде монтирана решетка за отвеждане на струята на SF ₆ газа от предпазния клапан на херметичната обвивка на КРУ в случаите на вътрешна електрическа дъга.	На разделителната стена между комплектната разпределителна уредба СрН и трансформатора е монтирана решетка за отвеждане на струята на SF ₆ газа от предпазния клапан на херметичната обвивка на КРУ в случаите на вътрешна електрическа дъга.
4.6.7	Приспособления за монтиране на товарозахватни халки	За товаренето и разтоварването на основата (клетката) в четирите ъгъла трябва да бъдат поставени приспособления за монтиране на товарозахватни халки. (Товарозахватните халки не са предмет на доставка.)	За товаренето и разтоварването на основата (клетката) в четирите ъгъла са поставени приспособления за монтиране на товарозахватни халки. (Товарозахватните халки не са предмет на доставка.)
4.7	Покрив	-	-
4.7.1	Изпълнение	<p>а) Покривът трябва да бъде изпълнен с малък наклон на едната или на двете страни, за да се оттича водата при валежи от дъжд и топене на сняг.</p> <p>б) Конструкцията на покрива трябва да бъде с подходящ профил, за да не се стича вода по фасадните стени.</p> <p>в) Покривът трябва да бъде свързан към външните стени на основата посредством плъзгащо се уплътнение (лагер).</p>	<p>а) Покривът е изпълнен с малък наклон на двете страни, за да се оттича водата при валежи от дъжд и топене на сняг.</p> <p>б) Конструкцията на покрива е с подходящ профил, за да не се стича вода по фасадните стени.</p> <p>в) Покривът е свързан към външните стени на основата посредством плъзгащо се уплътнение (лагер).</p>

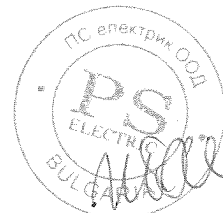

№ по ред	Характеристика	Изискване	Гарантирано предложение
4.7.2	Защитни покрития	а) Върху външната повърхност на покрива трябва да бъде нанесено устойчиво на вода и на лъчения в ултравиолетовия диапазон, еластично, дисперсно, двукомпонентно покритие.	а) Върху външната повърхност на покрива е нанесено устойчиво на вода и на лъчения в ултравиолетовия диапазон, еластично, дисперсно, двукомпонентно покритие.
		б) Вътрешната повърхност на покрива трябва да бъде гладка без декоративно-защитно покритие.	б) Вътрешната повърхност на покрива е гладка без декоративно-защитно покритие.
4.7.3	Приспособления за повдигане	Покривът трябва да бъде съоръжен с четири халки за закачване на куки за повдигане.	Покривът е съоръжен с четири халки за закачване на куки за повдигане.
4.8	Врата	-	-
4.8.1	Материал	Рамката (касата) и крилата на вратата за обслужване на технологичното съоръжаване на БКТП и интегрираните в тях вентилационни решетки в долния и горния край трябва да бъдат изработени изцяло от анодиран (елоксиран) алуминий със сребристо-бял цвят.	Рамката (касата) и крилата на вратата за обслужване на технологичното съоръжаване на БКТП и интегрираните в тях вентилационни решетки в долния и горния край са изработени изцяло от анодиран (елоксиран) алуминий със сребристо-бял цвят.
4.8.2	Устойчивост на външни механични удари	Конструкцията на вратата трябва да осигурява защита срещу външни механични удари с енергия 20 J, съответстваща на код IK10, или по-голяма.	Конструкцията на вратата осигурява защита срещу външни механични удари с енергия 20 J, съответстваща на код IK10.
4.8.3	Изпълнение	а) Вратата за разпределителните уредби СрН и НН трябва да бъде с две отварящи се навън крила (без междинен вертикален профил (щок)).	а) Вратата за разпределителните уредби СрН и НН е с две отварящи се навън крила (без междинен вертикален профил (щок)).
		б) Крилата трябва да се отварят най-малко на ъгъл 90°.	б) Крилата се отварят на ъгъл по-голям от 90°.





№ по ред	Характеристика	Изискване	Гарантирано предложение
4.8.4	Съоръжаване на вратата	а) Крилата на вратата трябва да бъдат съоръжени с механизъм, посредством който да се блокират в отворено положение срещу нежелано затваряне при вятър или по друга причина.	а) Крилата на вратата са съоръжени с механизъм, посредством който да се блокират в отворено положение срещу нежелано затваряне при вятър или по друга причина.
		б) Вратата за разпределителните уредби СрН и НН трябва да бъде съоръжена с краен изключвател от влагозащитен тип за автоматично включване на осветлението при отваряне.	б) Вратата за разпределителните уредби СрН и НН е съоръжена с краен изключвател от влагозащитен тип за автоматично включване на осветлението при отваряне.
4.9	Вентилационни решетки	-	-
4.9.1	Материал	Вентилационните решетки трябва да бъдат изработени изцяло от анодиран (елоксиран) алуминий със сребристо-бял цвят.	Вентилационните решетки са изработени изцяло от анодиран (елоксиран) алуминий със сребристо-бял цвят.
4.9.2	Изпълнение	а) Вентилационните решетки трябва да бъдат проектирани и изпълнени в съответствие с изискванията за обявения клас на обвивката 20К и приложимите разпоредби на Наредба № 3 за УЕУЕЛ.	а) Вентилационните решетки са проектирани и изпълнени в съответствие с изискванията за обявения клас на обвивката 20К и приложимите разпоредби на Наредба № 3 за УЕУЕЛ.
		б) Конструкцията на вентилационните решетки не трябва да позволява проникването на дъжд, сняг и животни и прокарването на телове и др. подобни във вътрешността на БКТП.	б) Конструкцията на вентилационните решетки не позволява проникването на дъжд, сняг и животни и прокарването на телове и др. подобни във вътрешността на БКТП.
4.9.3	Устойчивост на външни механични удари	Конструкцията на вентилационните решетки трябва да осигурява защита срещу външни механични удари с енергия 20 J, съответстваща на код IK10, или по-голяма.	Конструкцията на вентилационните решетки осигурява защита срещу външни механични удари с енергия 20 J, съответстваща на код IK10.

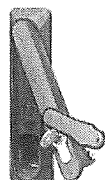
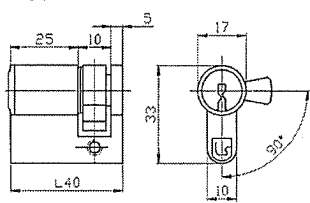
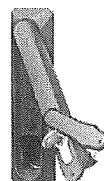
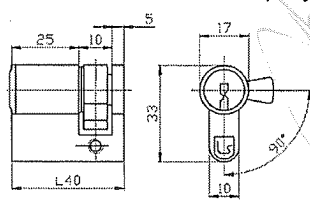

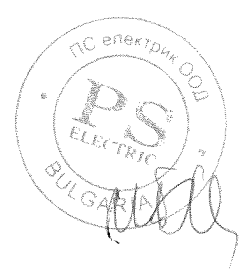
№ по ред	Характеристика	Изискване	Гарантирано предложение
4.10	Заклучващи устройства	<p>а) Вратата за обслужване на технологичното съоръжаване на БКТП трябва да бъдат съоръжена със заключващо устройство, което осигурява най-малко двустранно заключване, включващо брава "Въртяща ръкохватка", както е показано на фигурата по-долу, и съответната лостова система.</p>  <p>б) Въртящата ръкохватка трябва да бъде доставена със секретен патрон тип „Халф – цилиндър“, както е показан на следващата фигура:</p>  <p>в) Халф - цилиндърът трябва да бъде произведен и кодиран от възприетата от Възложителя фирма-производител на заключващи системи за ключове от второ ниво - мастер ключ за експлоатационния персонал.</p>	<p>а) Вратата за обслужване на технологичното съоръжаване на БКТП са съоръжена със заключващо устройство, което осигурява най-малко двустранно заключване, включващо брава "Въртяща ръкохватка", както е показано на фигурата по-долу, и съответната лостова система.</p>  <p>б) Въртящата ръкохватка е доставена със секретен патрон тип „Халф – цилиндър“, както е показан на следващата фигура:</p>  <p>в) Халф - цилиндърът е произведен и кодиран от възприетата от Възложителя фирма-производител на заключващи системи за ключове от второ ниво - мастер ключ за експлоатационния персонал.</p>
4.11	Заземителна уредба	-	-



№ по ред	Характеристика	Изискване	Гарантирано предложение
4.11.1	Изпълнение	<p>а) Заземителната уредба трябва да бъде изпълнена в съответствие с изискванията на БДС EN 62271-202 или еквивалентно/и и приложимите разпоредби на Наредба № 3 за УЕУЕЛ.</p>	<p>а) Заземителната уредба е изпълнена в съответствие с изискванията на БДС EN 62271-202 и приложимите разпоредби на Наредба № 3 за УЕУЕЛ.</p>
		<p>б) Армировките на основата (клетката) и на покрива трябва да бъдат свързани галванично към защитната заземителна шина (заземителния контур), монтирана във вътрешността на БКТП.</p>	<p>б) Армировките на основата (клетката) и на покрива са свързани галванично към защитната заземителна шина (заземителния контур), монтирана във вътрешността на БКТП.</p>
		<p>в) Всички токопроводими части, които не принадлежат към веригите на работния ток и не са свързани галванично към армировката на бетонната конструкция, трябва да бъдат свързани към защитната заземителна шина посредством подходящи защитни клеми и гъвкави медни проводници с двуцветна PVC изолация с зелен и жълт цвят.</p>	<p>в) Всички токопроводими части, които не принадлежат към веригите на работния ток и не са свързани галванично към армировката на бетонната конструкция, са свързани към защитната заземителна шина посредством подходящи защитни клеми и гъвкави медни проводници с двуцветна PVC изолация с зелен и жълт цвят.</p>
		<p>г) Местата на защитните заземителни клеми трябва да бъдат означени със знак „Защитна земя“ съгласно Наредба № 3 за УЕУЕЛ.</p> <p style="text-align: center;"></p>	<p>г) Местата на защитните заземителни клеми са означени със знак „Защитна земя“ съгласно Наредба № 3 за УЕУЕЛ.</p> <p style="text-align: center;"></p>
4.11.2	Защитна заземителна шина (заземителен контур)	Защитната заземителна шина трябва да бъде изпълнена от лентовидна горещо поцинкована стомана с размери 40x4 mm.	Защитната заземителна шина е изпълнена от лентовидна горещо поцинкована стомана с размери 40x4 mm.

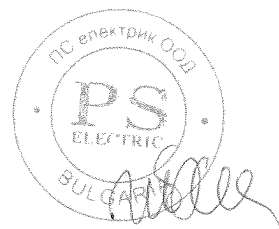

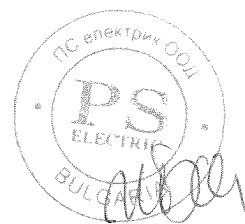

№ по ред	Характеристика	Изискване	Гарантирано предложение
4.11.3	Антикорозионна защита	Всички свързващи и крепителни части и приспособления, чрез които се осъществява галванична връзка със защитната заземителна шина, трябва да бъдат поцинковани в съответствие с изискванията на БДС EN ISO 1461 или еквивалентно/и с дебелина на покритието не по-малка от 60 µm.	Всички свързващи и крепителни части и приспособления, чрез които се осъществява галванична връзка със защитната заземителна шина, са поцинковани в съответствие с изискванията на БДС EN ISO 1461 с дебелина на покритието не по-малка от 60 µm.
4.11.4	Проходни заземителни болтове	<p>а) За свързването на защитната заземителна шина към външния заземителен контур основата на БКТП трябва да бъде съоръжена с два проходни заземителни болтове с размер min M16.</p> <p>б) Болтовете, гайките, шайбите и пружинните шайби трябва да бъдат изработени от неръждаема стомана.</p> <p>в) Проходните заземителни болтове трябва да бъдат разположени противоположно на 20 cm под нивото на вкопаване на БКТП.</p>	<p>а) За свързването на защитната заземителна шина към външния заземителен контур основата на БКТП е съоръжена с два проходни заземителни болтове с размер M16.</p> <p>б) Болтовете, гайките, шайбите и пружинните шайби са изработени от неръждаема стомана.</p> <p>в) Проходните заземителни болтове са разположени противоположно на 20 cm под нивото на вкопаване на БКТП.</p>

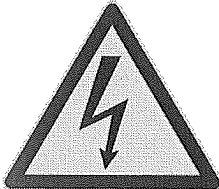
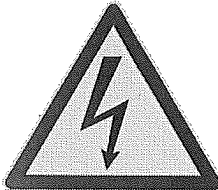

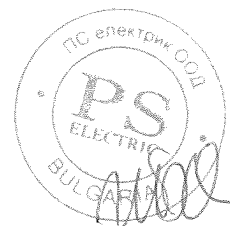
№ по ред	Характеристика	Изискване	Гарантирано предложение
4.12	Предпазна преграда	а) За предпазване от случаен допир до неизолирани тоководещи части на трансформатора свободното пространство към трансформатора между разпределителните уредби СрН и НН трябва да бъде преградено със защитена от корозия плътна или мрежеста преграда, съответстваща на изискванията на чл. 1124 от Наредба № 3 УЕУЕЛ.	а) За предпазване от случаен допир до неизолирани тоководещи части на трансформатора свободното пространство към трансформатора между разпределителните уредби СрН и НН е преградено със защитена от корозия плътна или мрежеста преграда, съответстваща на изискванията на чл. 1124 от Наредба № 3 УЕУЕЛ.
		б) За снемането/отварянето на предпазната преграда трябва да бъде осигурено специално приспособление или ключ, които да позволяват снемането/отварянето ѝ единствено при изключено и заземено трансформаторно присъединение на КРУ.	б) За снемането/отварянето на предпазната преграда е осигурено специално приспособление или ключ, които да позволяват снемането/отварянето ѝ единствено при изключено и заземено трансформаторно присъединение на КРУ.
		в) На предпазната преграда трябва да бъде поставен предупредителен символ за опасност от електрически ток: 	в) На предпазната преграда е поставен предупредителен символ за опасност от електрически ток: 



№ по ред	Характеристика	Изискване	Гарантирано предложение
4.13	Табела за обозначение на вратата	<p>а) Вратата на БКТП трябва да бъде обозначена с табела с графични предупредителни и забранителни символи, цветовете и текстове съгласно ISO 3864-1, ISO 3864-2, ISO 3864-3 или еквивалентно/и и фигурата по-долу:</p>  <p>б) Табелата трябва да бъде изработена от полиестер или от друг подходящ полимерен материал, който е устойчив на корозия, на атмосферни влияния и на лъчения в ултравиолетовия диапазон, с дебелина най-малко 1 mm, с квадратна форма с размери 297x297 mm, с четири отвори в ъглите за закрепване.</p>	<p>а) Вратата на БКТП е обозначена с табела с графични предупредителни и забранителни символи, цветовете и текстове съгласно ISO 3864-1, ISO 3864-2, ISO 3864-3 и фигурата по-долу:</p>  <p>б) Табелата е изработена от полиестер, който е устойчив на корозия, на атмосферни влияния и на лъчения в ултравиолетовия диапазон, с дебелина 1 mm, с квадратна форма с размери 297x297 mm, с четири отвори в ъглите за закрепване.</p>
4.14	Табела за служебна информация	а) На фасадата, на която се намира вратата на БКТП, на височина min 1,8 m от терена трябва да бъде поставена табела за изписване на служебна информация на възложителя – наименование и диспечерска номерация на трансформаторния пост.	а) На фасадата, на която се намира вратата на БКТП, на височина 1,8 m от терена е поставена табела за изписване на служебна информация на възложителя – наименование и диспечерска номерация на трансформаторния пост.

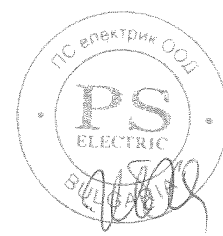

№ по ред	Характеристика	Изискване	Гарантирано предложение
		б) Табелата за служебна информация трябва да отговаря на изискванията за табелата от т. 4.13, подточка „б“ по-горе.	б) Табелата за служебна информация отговаря на изискванията за табелата от т. 4.13, подточка „б“ по-горе.
4.15	Кутия за съхранение на табели за безопасност	На подходящо място в пространството за разпределителните уредби СрН и НН трябва да бъде поставена кутия за съхранение на необходимите на експлоатационния персонал табели за безопасност	На подходящо място в пространството за разпределителните уредби СрН и НН е поставена кутия за съхранение на необходимите на експлоатационния персонал табели за безопасност
4.16	Осветителни тела	Осветителните тела трябва да бъдат от влагозащитен тип.	Осветителните тела са от влагозащитен тип.
4.17	Фирмена табела	На видимо място на една от фасадите на БКТП трябва да бъде поставена фирмена табела, съдържаща информацията съгласно т. 5.3 от БДС EN 62271 – 202 или еквивалентно/и.	На видимо място на една от фасадите на БКТП е поставена фирмена табела, съдържаща информацията съгласно т. 5.3 от БДС EN 62271 – 202.
4.18	Еднолинейна схема	От влагоустойчив материал, трайно фиксирана на подходящо място в пространството (отделението) на разпределителните уредби СрН и НН.	От влагоустойчив материал, трайно фиксирана на подходящо място в пространството (отделението) на разпределителните уредби СрН и НН.

5. Разпределителна уредба СрН

5.1 Технически параметри

№ по ред	Параметър	Изискване	Гарантирано предложение
5.1.1	Брой на полюсите (фазите)	3	3
5.1.2	Шинна система	Единична	Единична
5.1.3	Обявено напрежение, U_r	24 kV	24 kV
5.1.4	Обявена честота, f_r	50 Hz	50 Hz

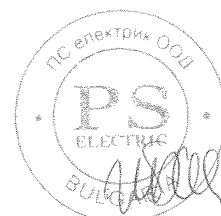

№ по ред	Параметър	Изискване	Гарантирано предложение
5.1.5	Обявен ток на шинната система	min 630 A	630 A
5.1.6	Обявен ток I_r на кабелните присъединения	min 630 A	630 A
5.1.7	Обявен ток I_r на трансформаторното присъединение	min 200 A	200 A
5.1.8	Експлоатационна дълготрайност	min 30 години	30 години



5.2 Технически характеристики

№ по ред	Характеристика	Изискване	Гарантирано предложение
5.2.1	Устройство на разпределителната уредба СрН	Разпределителната уредба СрН включва триполюсно компактно комплектно разпределително устройство (КРУ) и разпределителен трансформатор 20 (10) kV / 100 - 800 kVA, свързан към КРУ посредством едножилни алуминиеви кабели с изолация от химически омрежен полиетилен със сечение 50 mm ² .	Разпределителната уредба СрН включва триполюсно компактно комплектно разпределително устройство (КРУ) и разпределителен трансформатор 20 (10) kV / 100 - 800 kVA, свързан към КРУ посредством едножилни алуминиеви кабели с изолация от химически омрежен полиетилен със сечение 50 mm ² .
5.2.2	Комплектно разпределително устройство (КРУ)	-	-
5.2.2 .1	Спецификация	а) Фабрично сглобено типово изпитано компактно (моноблочно) триполюсно КРУ с единична шинна система и комбинация от триполюсни товари прекъсвачи за кабелни линии и товаров прекъсвач, комбиниран със стопяеми предпазители ВН за защита на трансформатора, съгласно ТС 20 24 2zzz. б) Конфигурацията на КРУ трябва да съответства на посочените в таблиците в т. 8 по-долу изисквания.	а) Фабрично сглобено типово изпитано компактно (моноблочно) триполюсно КРУ с единична шинна система и комбинация от триполюсни товари прекъсвачи за кабелни линии и товаров прекъсвач, комбиниран със стопяеми предпазители ВН за защита на трансформатора, съгласно ТС 20 24 2zzz. б) Конфигурацията на КРУ трябва да съответства на посочените в таблиците в т. 8 по-долу изисквания.



№ по ред	Характеристика	Изискване	Гарантирано предложение
		в) КРУ трябва да има възможност за локално изобразяване на налягането на серен хексафлуорид (SF ₆).	в) КРУ има възможност за локално изобразяване на налягането на серен хексафлуорид (SF ₆).
5.2.3	Предпазители ВН	-	-
5.2.3 .1	Спецификация	Технически характеристики и параметри – доставка на възложителя.	-
5.2.4	Разпределителен трансформатор	-	-
5.2.4 .1	Спецификация	Технически характеристики и параметри – доставка на възложителя	-
5.2.5	Конструкция за монтиране на КРУ	а) КРУ трябва да бъде монтирано посредством подходящи болтови съединения върху защитена от корозия носеща метална рама с размери, позволяващи монтирането на модули 3xK (кабел) + 1xT (трафо), както са показани на фиг. 5 и фиг. 6 в техническата спецификация от ТС 20 24 2zzz .	а) КРУ е монтирано посредством подходящи болтови съединения върху защитена от корозия носеща метална рама с размери, позволяващи монтирането на модули 3xK (кабел) + 1xT (трафо), както са показани на фиг. 5 и фиг. 6 в техническата спецификация от ТС 20 24 2zzz .
		б) Носещата метална рама трябва да бъде оразмерена да издържа термичните и динамичните усилия, предизвикани от токовете на късо съединение.	б) Носещата метална рама е оразмерена да издържа термичните и динамичните усилия, предизвикани от токовете на късо съединение.
		в) Незаетата част от носещата рама трябва да бъде покрита със защитена от корозия плоча от горещовалцувана нелегирана листовна стомана с дебелина не по-малко от 2 mm или еквивалентно.	в) Незаетата част от носещата рама е покрита със защитена от корозия плоча от горещовалцувана нелегирана листовна стомана с дебелина от 2 mm.

69

№ по ред	Характеристика	Изискване	Гарантирано предложение
		г) Носещата метална рама трябва да бъде осигурена с надеждна заземителна клема с болтово съединение min M12. Точката на заземяване трябва да бъде означена със знака за „Защитна земя” съгласно Наредба № 3 за УЕУЕЛ 	г) Носещата метална рама е осигурена с надеждна заземителна клема с болтово съединение M12. Точката на заземяване е означена със знака за „Защитна земя” съгласно Наредба № 3 за УЕУЕЛ 
		д) При монтирането на КРУ трябва да бъде предвидено подходящо място, където да се държат лоста/лостовете за управление на КРУ, предпазители, предупредителни и забранителни табели и др.	д) При монтирането на КРУ е предвидено подходящо място, където да се държат лоста/лостовете за управление на КРУ, предпазители, предупредителни и забранителни табели и др.
5.2.6	Кабел СрН	-	-
5.2.6 .1	Производител	Да се посочи	Елкабел
5.2.6 .2	Страна на произход	Да се посочи	България
5.2.6 .3	Тип/референтен номер съгласно каталога на производителя	Да се посочи	NA2XS)F)2Y 1x50 mm ² R16
5.2.6 .4	Стандарт, в съответствие с който е произведен и изпитан	БДС HD 620 S2 или еквивалентно/и	DIN VDE 0276-620
5.2.6 .5	Спецификация	-	-
5.2.6.5. 1	Номинално напрежение, U ₀ /U	12/20 kV	12/20 kV
5.2.6.5. 2	Токопроводимо жило	Алуминиево, кръгло, многожично	Алуминиево, кръгло, многожично
5.2.6.5. 3	Номинално сечение на токопроводимото жило	50 mm ²	50 mm ²



№ по ред	Характеристика	Изискване	Гарантирано предложение
5.2.6.5. 4	Изоляция	Омрежен полиетилен (XLPE) с дебелина 5,5 mm	Омрежен полиетилен (XLPE) с дебелина 5,5 mm
5.2.6.5. 5	Метален екран	Концентрично положени медни телове, обхванати с обратна контактна медна спирала	Концентрично положени медни телове, обхванати с обратна контактна медна спирала
5.2.6.5. 6	Номинално сечение на металния екран	min 16 mm ²	16 mm ²
5.2.6.5. 7	Обвивка	Полиетилен	Полиетилен
5.2.7	Кабелни аксесоари (Щепселни глави) за свързване на кабелните и трансформаторните присъединения на КРУ	-	-
5.2.7 .1	Производител	Да се посочи	Nexans
5.2.7 .2	Страна на произход	Да се посочи	Германия
5.2.7 .3	Тип/референтен номер съгласно каталога на производителя	Да се посочи	Euromold K158LR Euromold K430TB
5.2.7 .4	Стандарт, в съответствие с който аксесоарите са произведени и изпитани	<ul style="list-style-type: none"> • БДС HD 629.1 S2 и • БДС HD 629.1 S2/A1 • или еквивалентно/и 	<ul style="list-style-type: none"> • БДС HD 629.1 S2 и • БДС HD 629.1 S2: /A1
5.2.7 .5	Спецификация	Щепселни глави за проходни изводи на компактни комплектни комутационни устройства с SF ₆ изолация с външен конус с обявено напрежение U ₀ /U (U _m) - 12/20 (24) kV приложими за предлаганото КРУ.	<p>а) Щепселни кабелни глави за проходни изводи на компактни комплектни комутационни устройства с SF₆ изолация с външен конус с обявено напрежение U₀/U (U_m) - 12/20 (24) kV, приложими за предлаганото КРУ.</p> <p>б) Броят на доставяните от Изпълнителя комплекти щепселни глави (3 бр. в к-т) трябва да съответства на броя на кабелните и трансформаторни присъединения на КРУ</p>



№ по ред	Характеристика	Изискване	Гарантирано предложение
		б) Броят на доставяните от Изпълнителя комплекти щепселни глави (3 бр. в к-т) трябва да съответства на броя на кабелните и трансформаторни присъединения на КРУ.	б) Броят на доставяните от Изпълнителя комплекти щепселни глави (3 бр. в к-т) съответства на броя на кабелните и трансформаторни присъединения на КРУ.
5.2.8	Кабелни аксесоари (глави) за свързване на кабела СрН към проходните изводи на трансформатора	-	-
5.2.8 .1	Производител	Да се посочи	3M
5.2.8 .2	Страна на произход	Да се посочи	Италия
5.2.8 .3	Тип/референтен номер съгласно каталога на производителя	Да се посочи	93-EB 63-1
5.2.8 .4	Стандарт, в съответствие с който аксесоарите трябва да бъдат произведени и изпитани	<ul style="list-style-type: none">• БДС HD 629.1 S2 и• БДС HD 629.1 S2/A1• или еквивалентно/и.	БДС HD 629.1 S2 БДС HD 629.1 S2/A1
5.2.8 .5	Спецификация	а) Топлосвиваеми или студеносвиваеми глави за вътрешен монтаж с обявено напрежение $U_0/U (U_m) - 12/20 (24) kV$. б) Броят на доставяните от Изпълнителя комплекти кабелни глави (3 бр. в к-т) трябва да съответства на броя на трансформаторните присъединения на КРУ.	а) Топлосвиваеми или студеносвиваеми глави за вътрешен монтаж с обявено напрежение $U_0/U (U_m) - 12/20 (24) kV$ б) Броят на доставяните от Изпълнителя комплекти кабелни глави (3 бр. в к-т) съответства на броя на трансформаторните присъединения на КРУ.

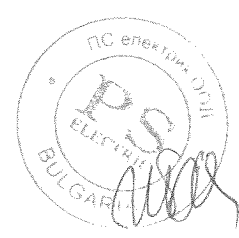

№ по ред	Характеристика	Изискване	Гарантирано предложение
5.2.9	Защитно заземяване	а) Всички токопроводими части на разпределителната уредба СрН, включително механичната конструкция и обвивката на КРУ, металните екрани на кабелите, казана на трансформатора и носещата рама, които не принадлежат към веригите на работния ток, трябва да бъдат свързани към заземителната уредба на БКТП.	а) Всички токопроводими части на разпределителната уредба СрН, включително механичната конструкция и обвивката на КРУ, металните екрани на кабелите, казана на трансформатора и носещата рама, които не принадлежат към веригите на работния ток, са свързани към заземителната уредба на БКТП.
		б) Защитното заземяване трябва да бъде изпълнено в съответствие с БДС EN 62271-202 или еквивалентно/и и Наредба № 3 за УЕУЕЛ.	б) Защитното заземяване е изпълнено в съответствие с БДС EN 62271-202 и Наредба № 3 за УЕУЕЛ.

6. Разпределителна уредба НН

6.1 Технически параметри

№ по ред	Параметър	Изискване	Гарантирано предложение
6.1.1	Брой на фазите	3	3
6.1.2	Обявено работно напрежение на веригите, U_e	min 400 V	400 V
6.1.3	Обявена честота, f_n	50 Hz	50 Hz
6.1.4	Обявено напрежение на изолацията, U_i	min 500 V	690 V
6.1.5	Обявено издържано импулсно напрежение на веригите, U_{imp}	min 6 kV	8 kV
6.1.6	Обявен ток на входа, I_n	1250 A	1250 A
6.1.7	Обявен коефициент на едновременност	0,7	0,7
6.1.8	Обявен ток на термична устойчивост, I_{cw}	min 30 kA, min 0,2 s	30 kA, 0,2 s
6.1.9	Обявен ток на динамична устойчивост, I_{pk}	min 63 kA	63 kA

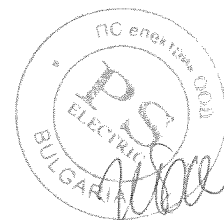

№ по ред	Параметър	Изискване	Гарантирано предложение
6.1.1 0	Геометрични размери и тегло на разпределителното табло:	-	-
6.1.10 a	широчина (A)	Да се посочи	900 mm
6.1.10 b	височина (H)	Да се посочи	1650 mm
6.1.10 c	дълбочина	Да се посочи	360 mm
6.1.10 d	тегло	Да се посочи	170 kg
6.1.1 1	Експлоатационна дълготрайност	min 30 години	30 години

6.2 Технически характеристики

№ по ред	Характеристика	Изискване	Гарантирано предложение
6.2.1	Устройство на разпределителната уредба НН	а) Разпределителната уредба НН включва разпределително табло (РТ) с автоматичен прекъсвач на входа с обявен ток 1250 А и 8 бр. вертикални предпазител-разединители за защита и управление на изходящите линии с обявен ток 400 А, свързано към разпределителния трансформатор посредством едножилни медни кабели с PVC изолация и обвивка със сечение 185 mm ² .	а) Разпределителната уредба НН включва разпределително табло (РТ) с автоматичен прекъсвач на входа с обявен ток 1250 А и 8 бр. вертикални предпазител-разединители за защита и управление на изходящите линии с обявен ток 400 А, свързано към разпределителния трансформатор посредством едножилни медни кабели с PVC изолация и обвивка със сечение 185 mm ² .
		б) Електрическите апарати и съоръжения на разпределителната уредба НН трябва да бъдат свързани в съответствие с показаната на фигура 2 еднолинейна схема.	б) Електрическите апарати и съоръжения на разпределителната уредба НН са свързани в съответствие с показаната на фигура 2 еднолинейна схема.

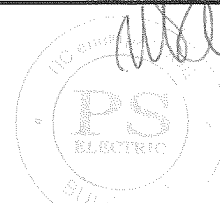

№ по ред	Характеристика	Изискване	Гарантирано предложение
6.2.2	Разпределително табло (РТ)	-	-
6.2.2.1	Съответствие с нормативно-техническите документи	а) РТ трябва да отговаря на приложимите български и международни стандарти и нормативно-техническите документи, включително на БДС EN 61439-1 или еквивалентно/и и Наредба № 3 УЕУЕЛ.	а) РТ отговаря на приложимите български и международни стандарти и нормативно-техническите документи, включително на БДС EN 61439-1 и Наредба № 3 УЕУЕЛ.
		б) Съответствието на РТ с изискванията на БДС EN 61439-1 или еквивалентно/и се доказва със заверени копия на протоколи от типови изпитвания, проведени от независима акредитирана лаборатория.	б) Съответствието на РТ с изискванията на БДС EN 61439-1 се доказва със заверени копия на протоколи от типови изпитвания, проведени от независима акредитирана лаборатория.
6.2.2.2	Отговорност на изпълнителя	Всички вътрешни електрически и механични връзки и конструктивни части на РТ са свързани на отговорност на изпълнителя.	Всички вътрешни електрически и механични връзки и конструктивни части на РТ са свързани на отговорност на изпълнителя.
6.2.2.3	Конструкция на РТ	а) Конструкцията на РТ трябва да осигурява едностранното му обслужване от лицевата страна със защита срещу проникване на твърди тела и директен допир до части под напрежение във всички посоки най-малко IP1X.	а) Конструкцията на РТ осигурява едностранното му обслужване от лицевата страна със защита срещу проникване на твърди тела и директен допир до части под напрежение във всички посоки IP20.
		б) Конструкцията на РТ трябва да осигурява необходимите обеми за поле „Вход”, поле „Изходи” и поле „Устройства/апарати за измерване и защита”, както е показано информативно на фигура 3 по-долу.	б) Конструкцията на РТ осигурява необходимите обеми за поле „Вход”, поле „Изходи” и поле „Устройства/апарати за измерване и защита”, както е показано информативно на фигура 3 по-долу.



№ по ред	Характеристика	Изискване	Гарантирано предложение
		<p>в) В поле „Устройства/апарати за измерване и защита” трябва да бъде монтирана монтажна плоча за трифазен индиректен електромер с размери ВхШхД - 360x180x100 mm , клеморед(с възможност за шунтиране и предпазители) с монтажна площ 170x150 mm и съответното опроводяване. Опроводяването трябва да бъде изпълнено в съответствие с ПИКЕЕ:</p> <ul style="list-style-type: none">-за токовете измервателни вериги-от токовете трансформатори до клеморед(без междинни прекъсвания) с кабел тип NYU-0 4x2,5 mm, всяко жило различен цвят и от клеморед до електромера с проводник тип H07V-R 1x2,5 mm, всяко жило различен цвят.- за напрежените измервателни вериги-от главният прекъсвач до предпазители(без междинни прекъсвания) с кабел тип NYU-0 4x2,5 mm, всяко жило различен цвят и от предпазители до електромера с проводник тип H07V-R 1x2,5 mm, всяко жило различен цвят.	<p>в) В поле „Устройства/апарати за измерване и защита” е монтирана монтажна плоча за трифазен индиректен електромер с размери ВхШхД - 360x180x100 mm , клеморед(с възможност за шунтиране и предпазители) с монтажна площ 170x150 mm и съответното опроводяване. Опроводяването е изпълнено в съответствие с ПИКЕЕ:</p> <ul style="list-style-type: none">-за токовете измервателни вериги-от токовете трансформатори до клеморед(без междинни прекъсвания) с кабел тип NYU-0 4x2,5 mm, всяко жило различен цвят и от клеморед до електромера с проводник тип H07V-R 1x2,5 mm, всяко жило различен цвят.- за напрежените измервателни вериги-от главният прекъсвач до предпазители(без междинни прекъсвания) с кабел тип NYU-0 4x2,5 mm, всяко жило различен цвят и от предпазители до електромера с проводник тип H07V-R 1x2,5 mm, всяко жило различен цвят.

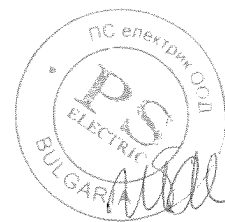

№ по ред	Характеристика	Изискване	Гарантирано предложение
		г) На лицевата защитна преграда на поле „Устройства/апарати за измерване и защита“ е изрязан квадратен отвор със страна 91 mm без толеранс за монтиране в бъдеще на цифров монитор за параметрите на електрическата енергия с размери ВхШхД - 90x90x90 mm.	г) На лицевата защитна преграда на поле „Устройства/апарати за измерване и защита“ е изрязан квадратен отвор със страна 91 mm без толеранс за монтиране в бъдеще на цифров монитор за параметрите на електрическата енергия с размери ВхШхД - 90x90x90 mm.
		д) Изрязаният отвор за цифровия монитор трябва да бъде покрит с подходяща изолационна преграда.	д) Изрязаният отвор за цифровия монитор е покрит с подходяща изолационна преграда.
		е) Конструкцията на РТ трябва да позволява лесен достъп за извършване на монтажни работи, свързани с присъединяване на изходящите кабелни линии, за измервания с клещов амперметър, за извършване на огледи и т.н.	е) Конструкцията на РТ позволява лесен достъп за извършване на монтажни работи, свързани с присъединяване на изходящите кабелни линии, за измервания с клещов амперметър, за извършване на огледи и т.н.
6.2.2.4	Носеща конструкция (скелет) на РТ	а) Носещата конструкция на РТ трябва да бъде изградена от свързани помежду си подходящи профили от конструкционна стомана с дебелина min 2,5 mm, гарантиращи стабилност на конструкцията.	а) Носещата конструкция на РТ е изградена от свързани помежду си подходящи профили от конструкционна стомана с дебелина 2,5 mm, гарантиращи стабилност на конструкцията.
		б) Отделните метални профили трябва да бъдат свързани със заваръчен шев и/или свързващи аксесоари с болтови/резбови съединения.	б) Отделните метални профили са свързани със заваръчен шев и/или свързващи аксесоари с болтови/резбови съединения.

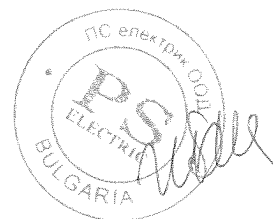

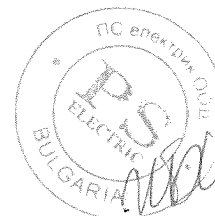

№ по ред	Характеристика	Изискване	Гарантирано предложение
		в) Носещите планки за електрическите апарати и съоръжения на РТ трябва да бъдат свързани към конструкцията чрез осигурени със средства срещу самоотвиване болтови/резбови съединения.	в) Носещите планки за електрическите апарати и съоръжения на РТ са свързани към конструкцията чрез осигурени със средства срещу самоотвиване болтови/резбови съединения.
		г) Поле „Изходи“ трябва да бъде съоръжено с устойчива на корозия метална шина с 8 бр. отвори за механично закрепване на изходящите кабелни линии.	г) Поле „Изходи“ е съоръжено с устойчива на корозия метална шина с 8 бр. отвори за механично закрепване на изходящите кабелни линии.
		д) Стоманените метални повърхности без цинково покритие трябва да бъдат защитени от корозия с подходящо антикорозионно покритие с експлоатационна дълготрайност min 15 год.	д) Стоманените метални повърхности без цинково покритие са защитени от корозия с подходящо антикорозионно покритие с експлоатационна дълготрайност 15 год.
		е) Използваните при изработването на РТ болтови/резбови съединения трябва да бъдат устойчиви на корозия и да бъдат осигурени със средства срещу самоотвиване.	е) Използваните при изработването на РТ болтови/резбови съединения са устойчиви на корозия и са осигурени със средства срещу самоотвиване.
6.2.2.5	Главни вериги	-	-
6.2.2.5.1	Съоръжаване	Главните вериги на РТ са съоръжени с: <ul style="list-style-type: none">• главен автоматичен прекъсвач на входа;• осем вертикални предпазител-разединители за линейните изводи;• шинна система;• три проходни токови измервателни трансформатори; и• трифазен кондензатор за компенсиране на празния ход на трансформатора.	Главните вериги на РТ са съоръжени с: <ul style="list-style-type: none">• главен автоматичен прекъсвач на входа;• осем вертикални предпазител-разединители за линейните изводи;• шинна система;• три проходни токови измервателни трансформатори; и• трифазен кондензатор за компенсиране на празния ход на трансформатора.

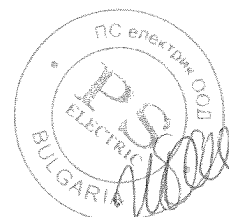

№ по ред	Характеристика	Изискване	Гарантирано предложение
6.2.2.5.2	Главен прекъсвач	-	-
6.2.2.5.2.1	Спецификация	а) Автоматичен триполюсен прекъсвач с електронна защита с обявен ток $I_n = 1250$ А съгласно ТС 20 17 60zz.	а) Автоматичен триполюсен прекъсвач с електронна защита с обявен ток $I_n = 1250$ А съгласно ТС 20 17 60zz.
		б) Времетоковите характеристики на главния автоматичен прекъсвач трябва да осигуряват селективност спрямо нискостоящи стопяеми предпазители с обявен ток 400 А от категория на приложение gG.	б) Времетоковите характеристики на главния автоматичен прекъсвач осигуряват селективност спрямо нискостоящи стопяеми предпазители с обявен ток 400 А от категория на приложение gG.
6.2.2.5.2.2	Акcesoари за присъединяване	-	-
6.2.2.5.2.2a	Вход	Входът на главния автоматичен прекъсвач трябва да бъде съоръжен с подходящи клемови съединения за свързване на: • четири медни токопроводими кабелни жила на полюс (фаза) с минимален обхват на сеченията от 185 mm ² до 240 mm ² (токопроводими жила, които не са специално обработени с кабелни крайници);	Входът на главния автоматичен прекъсвач е съоръжен с подходящи клемови съединения за свързване на: • четири медни токопроводими кабелни жила на полюс (фаза) с минимален обхват на сеченията от 185 mm ² до 240 mm ² (токопроводими жила, които не са специално обработени с кабелни крайници);
6.2.2.5.2.2b	Изход	Изходът на главния автоматичен прекъсвач трябва да бъде съоръжен с подходящи клемови съединения за свързване на правоъгълни медни шини със сечение 80x10 mm или еквивалентно.	Изходът на главния автоматичен прекъсвач е съоръжен с подходящи клемови съединения за свързване на правоъгълни медни шини със сечение 80x10 mm или еквивалентно.



№ по ред	Характеристика	Изискване	Гарантирано предложение
6.2.2.5. 2.3	Означение	<p>а) Главният автоматичен прекъсвач трябва да бъде означен с табела с графичен символ, цветовете и текстът съгласно ISO 3864-1, ISO 3864-2, ISO 3864-3 или еквивалентно/и и фигурата по-долу:</p> 	<p>а) Главният автоматичен прекъсвач е означен с табела с графичен символ, цветовете и текстът съгласно ISO 3864-1, ISO 3864-2, ISO 3864-3 или еквивалентно/и и фигурата по-долу:</p> 
		<p>б) Табелата трябва да бъде изработена от полиестер или от друг подходящ полимерен материал, който е устойчив на корозия и на атмосферни влияния, с дебелина най-малко 1 mm, с правоъгълна форма с размери 105x148 mm, с четири отвори в ъглите за закрепване.</p>	<p>б) Табелата е изработена от полиестер, който е устойчив на корозия и на атмосферни влияния, с дебелина 1 mm, с правоъгълна форма с размери 105x148 mm, с четири отвори в ъглите за закрепване.</p>
6.2.2.5. 3	Вертикални предпазител-разединители	-	-
6.2.2.5. 3.1	Спецификация	Вертикални предпазител-разединители НН, с триполюсно управление, с обявен работен ток $I_e = 400$ А съгласно ТС 20 16 8301.	Вертикални предпазител-разединители НН, с триполюсно управление, с обявен работен ток $I_e = 400$ А съгласно ТС 20 16 8301.
6.2.2.5. 4	Високомощни предпазител	-	-
6.2.2.5. 4.1	Спецификация	Технически характеристики и параметри – доставка на възложителя.	-
6.2.2.5. 5	Шинна система	-	-

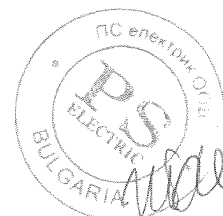

№ по ред	Характеристика	Изискване	Гарантирано предложение
6.2.2.5. 5.1	Материали	Шинната система на РТ трябва да бъде изработена от правоъгълни медни шини, съответстващи на БДС 5063 или еквивалентно/и и необходимите изолационни основи.	Шинната система на РТ трябва да бъде изработена от правоъгълни медни шини, съответстващи на БДС 5063 и необходимите изолационни основи.
6.2.2.5. 5.2	Изпълнение	а) Шинната система, вкл. неутралната (PEN) шина трябва да бъде изработена от една медна шина със сечение 80x10 mm.	а) Шинната система, вкл. неутралната (PEN) шина е изработена от една медна шина със сечение 80x10 mm.
		б) Фазовите шини за вертикалните предпазител-разединители трябва да бъдат разположени в една вертикална равнина с междуосово разстояние 185 mm.	б) Фазовите шини за вертикалните предпазител-разединители са разположени в една вертикална равнина с междуосово разстояние 185 mm.
		в) Неутралната (PEN) шина трябва да бъде съоръжена с 8 бр. комплекти V-соединителна арматура за свързване на неутралните токопроводими кабелни жила на изходящите линии.	в) Неутралната (PEN) шина трябва да бъде съоръжена с 8 бр. комплекти V-соединителна арматура за свързване на неутралните токопроводими кабелни жила на изходящите линии.
6.2.2.5. 5.3	Оцветяване	Шинната система трябва да бъде оцветена съгласно БДС 1212 или еквивалентно/и.	Шинната система е оцветена съгласно БДС 1212 или еквивалентно/и.
6.2.2.5. 6	Изолационни основи	а) Правоъгълните медни шини трябва да бъдат закрепени върху не хигроскопични изолационни основи, които запазват изолационните си характеристики в експлоатационни условия.	а) Правоъгълните медни шини са закрепени върху не хигроскопични изолационни основи, които запазват изолационните си характеристики в експлоатационни условия.



№ по ред	Характеристика	Изискване	Гарантирано предложение
		б) Изолационните основи трябва да осигуряват разстояние по повърхността на изолацията до неизолирани заземени части най-малко 20 mm и минимални разстояния от тоководещи и не тоководещи метални части 12 mm по въздух.	б) Изолационните основи осигуряват разстояние по повърхността на изолацията до неизолирани заземени части 20 mm и разстояния от тоководещи и не тоководещи метални части 12 mm по въздух.
6.2.2.5. 7	V-съединителната арматура	-	-
6.2.2.5. 7.1	Производител	Да се посочи	Roztocze
6.2.2.5. 7.2	Страна на произход	Да се посочи	Полша
6.2.2.5. 7.3	Тип/референтен номер съгласно каталога на производителя	Да се посочи	V-KLEMA 95-300SW
6.2.2.5. 7.4	Конструкция	а) V-съединителната арматура, включваща V-клема и притискаща планка, трябва да свързва сигурно алуминиеви/медни неутрални токопроводими жила със сечения в диапазона най-малко от 50 mm ² до 240 mm ² .	а) V-съединителната арматура, включваща V-клема и притискаща планка, свързва сигурно алуминиеви/медни неутрални токопроводими жила със сечения в диапазона от 50 mm ² до 240 mm ² .
		б) Тялото на V-клемите трябва да бъде изработено от високоякостна AlMgSi сплав.	б) Тялото на V-клемите е изработено от високоякостна AlMgSi сплав.
		в) Стягащият винт и притискащата планка трябва да бъдат изработени от месинг с нанесено цинково покритие.	в) Стягащият винт и притискащата планка са изработени от месинг с нанесено цинково покритие.



№ по ред	Характеристика	Изискване	Гарантирано предложение
		г) Тялото на клемите трябва да бъде маркирано с: наименованието или логото на производителя; диапазона на сечения на токопроводимите жила, за който са предназначени; и въртящия момент на стягане на винта.	г) Тялото на клемите е маркирано с: наименованието или логото на производителя; диапазона на сечения на токопроводимите жила, за който са предназначени; и въртящия момент на стягане на винта.
6.2.2.5.8	Токови измервателни трансформатори	-	-
6.2.2.5.8.1	Спецификация	Токови измервателни трансформатори със синтетична твърда изолация от проходен тип с обявен първичен ток $I_{pn} = 1200$ А съгласно ТС 20 27 14zz .	Токови измервателни трансформатори със синтетична твърда изолация от проходен тип с обявен първичен ток $I_{pn} = 1200$ А съгласно ТС 20 27 14zz .
6.2.2.5.9	Кондензаторна уредба за компенсиране на празния ход на трансформатора	-	-
6.2.2.5.9.1	Компенсираща мощност и свързване	Трифазен кондензатор, свързан в схема „триъгълник“, с мощност 6,3 (6,25) kVAr, с вградени разрядни съпротивления	Трифазен кондензатор, свързан в схема „триъгълник“, с мощност 6,3 (6,25) kVAr, с вградени разрядни съпротивления
6.2.2.5.9.2	Трифазен кондензатор	-	-
6.2.2.5.9.2.1	Производител	Да се посочи	Lifasa
6.2.2.5.9.2.2	Страна на произход	Да се посочи	Испания
6.2.2.5.9.2.3	Тип/референтен номер съгласно каталога на производителя	Да се посочи	POLT44075

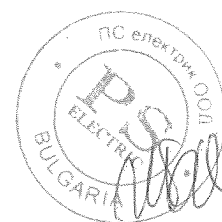

№ по ред	Характеристика	Изискване	Гарантирано предложение
6.2.2. 5.9.3	Защита от свръхтокове	а) За защита на кондензатора от свръхтокове трябва да бъде монтиран триполюсен стопяем цилиндричен предпазител-прекъсвач-разединител с предпазители 10x38 mm от категория на приложение gG с обявен ток на стопяемата вложка 20 А.	а) За защита на кондензатора от свръхтокове е монтиран триполюсен стопяем цилиндричен предпазител-прекъсвач-разединител с предпазители 10x38 mm от категория на приложение gG с обявен ток на стопяемата вложка 20 А.
		б) Триполюсен стопяем цилиндричен предпазител-прекъсвач-разединител съгласно ТС 20 16 6zzz.	б) Триполюсен стопяем цилиндричен предпазител-прекъсвач-разединител съгласно ТС 20 16 6zzz.
6.2.2. 5.9.4	Избор на съоръженията	Изборът на съоръженията на кондензаторната уредба трябва да бъде извършен в съответствие с приложимите разпоредби на Наредба № 3 за УЕУЕЛ.	Изборът на съоръженията на кондензаторната уредба е извършен в съответствие с приложимите разпоредби на Наредба № 3 за УЕУЕЛ.
6.2.2. 5.9.5	Предупредителна табела	а) Кондензаторът трябва да бъде обозначен с предупредителна табела с графичен символ, цветове и текст съгласно ISO 3864-1, ISO 3864-2, ISO 3864-3 или еквивалентно/и и фигурата по-долу: 	а) Кондензаторът е обозначен с предупредителна табела с графичен символ, цветове и текст съгласно ISO 3864-1, ISO 3864-2, ISO 3864-3 или еквивалентно/и и фигурата по-долу: 

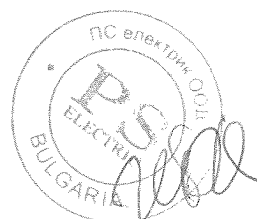

№ по ред	Характеристика	Изискване	Гарантирано предложение
		б) Табелата трябва да бъде изработена от полиестер или от друг подходящ полимерен материал, който е устойчив на корозия и на атмосферни влияния, с дебелина най-малко 1 mm, с размери 105x148 mm, с четири отвори в ъглите за закрепване.	б) Табелата е изработена от полиестер, който е устойчив на корозия и на атмосферни влияния, с дебелина 1 mm, с размери 105x148 mm, с четири отвори в ъглите за закрепване.
6.2.2.6	Помощни вериги	-	-
6.2.2.6.1	Съоръжаване	<p>Поле „Устройства/апарати за измерване и защита на помощните вериги” на РТ е съоръжено с:</p> <ul style="list-style-type: none">• апарати за аналогово измерване на ток и напрежение – три амперметъра и един волтметър;• превключвател за волтметъра;• щепселен контакт;• клеморед със съответното опроводяване и маркировка на веригите за трифазен триелементен четирипроводников електромер; (електромерът се доставя и монтира от възложителя);• клеморед със съответното опроводяване за напрежените вериги и захранването на цифровия монитор за параметрите на електрическата енергия (мониторът се доставя и монтира от възложителя); и• защитни съоръжения със съответното опроводяване.	<p>Поле „Устройства/апарати за измерване и защита на помощните вериги” на РТ е съоръжено с:</p> <ul style="list-style-type: none">• апарати за аналогово измерване на ток и напрежение – три амперметъра и един волтметър;• превключвател за волтметъра;• щепселен контакт;• клеморед със съответното опроводяване и маркировка на веригите за трифазен триелементен четирипроводников електромер; (електромерът се доставя и монтира от възложителя);• клеморед със съответното опроводяване за напрежените вериги и захранването на цифровия монитор за параметрите на електрическата енергия (мониторът се доставя и монтира от възложителя); и• защитни съоръжения със съответното опроводяване.
6.2.2.6.2	Амперметри и волтметър	-	-
6.2.2.6.2.1	Производител	Да се посочи	Chint



№ по ред	Характеристика	Изискване	Гарантирано предложение
6.2.2 .6.2. 2	Страна на произход	Да се посочи	Китай
6.2.2 .6.2. 3	Тип/референтен номер съгласно каталога на производителя	Да се посочи	NP 72
6.2.2 .6.2. 4	Вид/индикация	Аналогови/стрелкова	Аналогови/стрелкова
6.2.2 .6.2. 5	Клас на точност	Не по-нисък от 2,5	2,5
6.2.2 .6.2. 6	Обявен товар	max 0,5 VA	0,5VA
6.2.2 .6.2. 7	Обхват на измерване:	-	-
6.2.2.6. 2.7a	амперметри	0 ÷ min 1500 A	0 ÷ 1500 A
6.2.2.6. 2.7b	волтметър	0 ÷ 500 V	0 ÷ 500 V
6.2.2 .6.2. 8	Размери на лицевия панел	72x72 mm индикативно	72x72 mm
6.2.2.6. 3	Превключвател за волтметъра	-	-
6.2.2.6. 3.1	Производител	Да се посочи	Елмарк
6.2.2 .6.3. 2	Страна на произход	Да се посочи	България
6.2.2 .6.3. 3	Тип/референтен номер съгласно каталога на производителя	Да се посочи	LW26-20 YH5/3

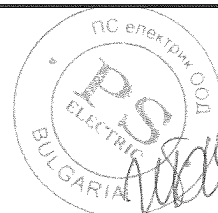

№ по ред	Характеристика	Изискване	Гарантирано предложение
6.2.2 .6.3. 4	Положения на превключване, бр.	7	7
6.2.2 .6.3. 5	Напрежения към волтметъра	Три линейни и три фазови напрежения	Три линейни и три фазови напрежения
6.2.2.6. 4	Щепселен контакт	-	-
6.2.2.6. 4.1	Производител	Да се посочи	Gunsan
6.2.2 .6.4. 2	Страна на произход	Да се посочи	Турция
6.2.2 .6.4. 3	Тип/референтен номер съгласно каталога на производителя	Да се посочи	Контакт 1P
6.2.2 .6.4. 4	Тип	Контактно гнездо с две защитни заземителни контактни пластини	Контактно гнездо с две защитни заземителни контактни пластини
6.2.2 .6.4. 5	Обявено напрежение	min 230 V	230 V
6.2.2 .6.4. 6	Обявен ток	min 16 A	16 A
6.2.2 .6.4. 7	Маркировка	Обявени данни и инициалите "CE"	Обявени данни и инициалите "CE"
6.2.2 .6.4. 8	Свързване	Щепселният контакт трябва да бъде свързан през еднополюсен предпазител-разединител с цилиндрични предпазители от категория на приложение gG съгласно т. 6.2.2.6.7b по-долу.	Щепселният контакт е свързан през еднополюсен предпазител-разединител с цилиндрични предпазители от категория на приложение gG съгласно т. 6.2.2.6.7b по-долу.

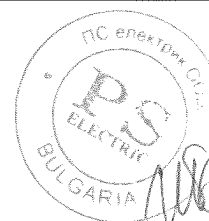

№ по ред	Характеристика	Изискване	Гарантирано предложение
6.2.2 .6.4. 9	Означение	а) Щепселният контакт трябва да бъде означен с предупредителна табела с надпис „При използване на електротехнически и електронни изделия от клас I на защита срещу поражения от електрически ток да се използва преносима дефектнотокова защита за преносими захранващи кабели”.	а) Щепселният контакт е означен с предупредителна табела с надпис „При използване на електротехнически и електронни изделия от клас I на защита срещу поражения от електрически ток да се използва преносима дефектнотокова защита за преносими захранващи кабели”.
		б) Предупредителната табела трябва да бъде изработена от полиестер или от друг подходящ устойчив на корозия полимерен материал с дебелина най-малко 1 mm с препоръчителни размери 37x105 mm.	б) Предупредителната табела е изработена от полиестер с дебелина 1 mm с препоръчителни размери 37x105 mm.
6.2.2.6. 5	Клеморед за електромера	-	-
6.2.2.6. 5.1	Спецификация	Клеморед, съгласно ТС 20 14 0001 на „ЧЕЗ Разпределение България” АД.	Клеморед, съгласно ТС 20 14 0001 на „ЧЕЗ Разпределение България” АД.
6.2.2.6. 6	Клеморед за цифровия монитор	-	-
6.2.2.6. 6.1	Спецификация	а) Клеморед, състоящ се от 6 бр. проходни винтови клеми (лустер клеми)	а) Клеморед, състоящ се от 6 бр. проходни винтови клеми (лустер клеми)
		б) Клеморедът трябва да бъде монтиран вертикално от лявата страна на изрязания отвор.	б) Клеморедът е монтиран вертикално от лявата страна на изрязания отвор.
6.2.2.6. 7	Защитни съоръжения за:	-	-

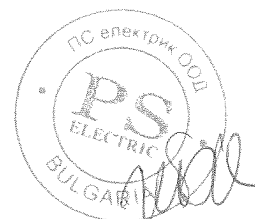

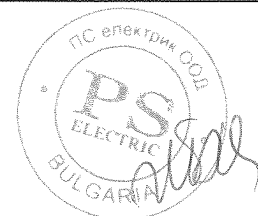

№ по ред	Характеристика	Изискване	Гарантирано предложение
6.2.2.6. 7a	напреженовите вериги на електромера и цифровия монитор	Три еднополюсни стопяем цилиндричен предпазител-прекъсвач-разединители съгласно ТС 20 16 6zzz с предпазители 10x38 mm от категория на приложение gG с обявен ток на стопяемата вложка 4 А	Три еднополюсни стопяем цилиндричен предпазител-прекъсвач-разединители съгласно ТС 20 16 6zzz с предпазители 10x38 mm от категория на приложение gG с обявен ток на стопяемата вложка 4 А
6.2.2.6. 7b	осветителната уредба и щепселния контакт	Един еднополюсен стопяем цилиндричен предпазител-прекъсвач-разединител съгласно ТС 20 16 6zzz с предпазител 10x38 mm от категория на приложение gG с обявен ток на стопяемата вложка 16 А	Един еднополюсен стопяем цилиндричен предпазител-прекъсвач-разединител съгласно ТС 20 16 6zzz с предпазител 10x38 mm от категория на приложение gG с обявен ток на стопяемата вложка 16 А
6.2.2.6. 8	Опроводяване	<p>а) Опроводяването на помощните вериги трябва да бъде извършено с медни PVC проводници с кодово означение H07V-R с многожични жила клас 2 съгласно БДС EN 60228 или еквивалентно/и, изискванията на Наредба № 3 за УЕУЕЛ и приложимите стандарти за безопасност.</p> <p>б) Токовете вериги трябва да бъдат изпълнени с проводници с минимално сечение 2,5 mm².</p> <p>в) Напреженовите вериги трябва да бъдат изпълнени с проводници с минимално сечение 1,5 mm².</p> <p>г) Изолацията на проводниците на токовете вериги трябва да бъде в черен или кафяв цвят.</p> <p>д) Изолацията на проводниците на напреженовите вериги трябва да бъде в червен цвят.</p>	<p>а) Опроводяването на помощните вериги те извършено с медни PVC проводници с кодово означение H07V-R с многожични жила клас 2 съгласно БДС EN 60228, изискванията на Наредба № 3 за УЕУЕЛ и приложимите стандарти за безопасност.</p> <p>б) Токовете вериги са изпълнени с проводници с минимално сечение 2,5 mm².</p> <p>в) Напреженовите вериги са изпълнени с проводници с минимално сечение 1,5 mm².</p> <p>г) Изолацията на проводниците на токовете вериги е в черен цвят.</p> <p>д) Изолацията на проводниците на напреженовите вериги е в червен цвят.</p>



№ по ред	Характеристика	Изискване	Гарантирано предложение
		е) Изолацията на неутралният проводник трябва да бъде в светлосин цвят.	е) Изолацията на неутралният проводник е в светлосин цвят.
		ж) Изолацията на защитния проводник трябва да бъде двуцветна в зелен и жълт цвят.	ж) Изолацията на защитния проводник е двуцветна в зелен и жълт цвят.
		з) За закрепването на сноповете проводници към конструкциите на РТ трябва да бъдат използвани скоби или приспособления, осигуряващи трайно закрепване (не се допуска използването на самозалепващи скоби или приспособления).	з) За закрепването на сноповете проводници към конструкциите на РТ са използвани скоби или приспособления, осигуряващи трайно закрепване (не се използват самозалепващи скоби или приспособления).
		и) Изпълнението на проводниците към клеморедата съгласно т. 6.2.2.6.6.1 по-горе трябва да позволява пресвързването им към клемовия блок на цифровия монитор на параметрите на електрическата енергия без необходимост от тяхното удължаване (клемовият блок на монитора е разположен вертикално на дъното на обвивката (кутията) от лявата страна).	и) Изпълнението на проводниците към клеморедата съгласно т. 6.2.2.6.6.1 по-горе позволява пресвързването им към клемовия блок на цифровия монитор на параметрите на електрическата енергия без необходимост от тяхното удължаване (клемовият блок на монитора е разположен вертикално на дъното на обвивката (кутията) от лявата страна).
6.2.2.7	Заземяване и защита срещу поражения от електрически ток	а) Всички метални части на електрическите апарати и съоръжения, които не принадлежат към веригите на работния ток, трябва да бъдат свързани електрически с PEN шината съгласно изискванията на Наредба № 3 за УЕУЕЛ, БДС EN 61439-1 или еквивалентно/и и приложимите стандарти за безопасност.	а) Всички метални части на електрическите апарати и съоръжения, които не принадлежат към веригите на работния ток, са свързани електрически с PEN шината съгласно изискванията на Наредба № 3 за УЕУЕЛ, БДС EN 61439-1 или еквивалентно/и и приложимите стандарти за безопасност.



№ по ред	Характеристика	Изискване	Гарантирано предложение
		<p>б) Неутралната шина трябва да бъде свързана сигурно със защитната заземителна шина на БКТП с лентовидна горещо поцинкована стомана с размери 40x4 mm или еквивалентно със самостоятелно защитено от корозия болтово съединение, осигурено със средства срещу самоотвиване.</p>	<p>б) Неутралната шина е свързана сигурно със защитната заземителна шина на БКТП с лентовидна горещо поцинкована стомана с размери 40x4 mm или еквивалентно със самостоятелно защитено от корозия болтово съединение, осигурено със средства срещу самоотвиване.</p>
		<p>в) Местата на защитните заземителни клеми трябва да бъдат означени със знак „Защитна земя” съгласно Наредба № 3 за УЕУЕЛ, както е посочен по-долу:</p> 	<p>в) Местата на защитните заземителни клеми са означени със знак „Защитна земя” съгласно Наредба № 3 за УЕУЕЛ, както е посочен по-долу:</p> 
6.2.2.8	Изпълнение	<p>а) Изпълнението трябва да гарантира безопасността и способността на РТ да издържа термичните въздействия и електродинамичните усилия при нормални работни условия и при условията на токове на късо съединение и претоварване.</p> <p>б) Използваните свързващи елементи (съединения) трябва да бъдат устойчиви на корозия и да бъдат осигурени със средства срещу самоотвиване.</p> <p>в) Използваните клемови съединения и арматурни елементи не трябва да предизвикват електрохимична корозия.</p>	<p>а) Изпълнението гарантира безопасността и способността на РТ да издържа термичните въздействия и електродинамичните усилия при нормални работни условия и при условията на токове на късо съединение и претоварване.</p> <p>б) Използваните свързващи елементи (съединения) са устойчиви на корозия и да бъдат осигурени със средства срещу самоотвиване.</p> <p>в) Използваните клемови съединения и арматурни елементи не предизвикват електрохимична корозия.</p>

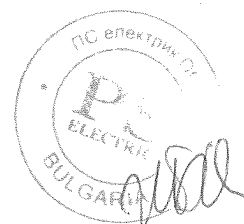

№ по ред	Характеристика	Изискване	Гарантирано предложение
		г) За ограничаване на корозионните процеси в местата в главните вериги, където се реализира електрически контакт, трябва да бъде нанесен подходящ компаунд/грес.	г) За ограничаване на корозионните процеси в местата в главните вериги, където се реализира електрически контакт, е нанесен подходящ компаунд/грес.
		д) Неутралната шина трябва да бъде надписана трайно „PEN” с височина на буквите не по-малко от 12 mm.	д) Неутралната шина е надписана трайно „PEN” с височина на буквите не по-малко от 12 mm.
		е) Всички защитни съоръжения да бъдат обозначени в зависимост от приложението им.	е) Всички защитни съоръжения са обозначени в зависимост от приложението им.
6.2.3	Трансформаторно присъединение	-	-
6.2.3 .1	Устройство	Клемовите изводи на разпределителния трансформатор трябва да бъдат свързани с клемовите изводи на главния автоматичен прекъсвач и неутралната (PEN) шина в РТ посредством едножилни кабели НН.	Клемовите изводи на разпределителния трансформатор са свързани с клемовите изводи на главния автоматичен прекъсвач и неутралната (PEN) шина в РТ посредством едножилни кабели НН.
6.2.3 .2	Кабели НН	-	-
6.2.3 .2.1	Брой и номинално сечение	4x1x185 mm ² на полюс (фаза) за свързване с клемовите съединения на входа на главния автоматичен прекъсвач и 2x1x185 mm ² за свързване на неутралната (PEN) шина	4x1x185 mm ² на полюс (фаза) за свързване с клемовите съединения на входа на главния автоматичен прекъсвач и 2x1x185 mm ² за свързване на неутралната (PEN) шина
6.2.3 .2.2	Номинално напрежение, U ₀ /U	0,6/1 kV	0,6/1 kV
6.2.3 .2.3	Производител	Да се посочи	Елкабел

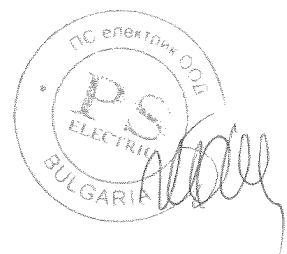

№ по ред	Характеристика	Изискване	Гарантирано предложение
6.2.3 .2.4	Страна на произход	Да се посочи	България
6.2.3 .2.5	Тип/референтен номер съгласно каталога на производителя	Да се посочи	NYU-0 1x185 mm ²
6.2.3 .2.6	Съответствие със стандарти	БДС HD 603 S1 или еквивалентно/и	БДС HD 603 S1
6.2.3 .2.7	Марка на кабела	NYU-0 или еквивалентно/и	NYU-0
6.2.3. 2.8	Материал/номинално сечение на токопроводимото жило	Мед / 1x185 mm ²	Мед / 1x185 mm ²
6.2.3. 2.9	Конструкция/клас на гъвкавост на токопроводимото жило	Многожично/клас 2	Многожично/клас 2
6.2.3. 2.10	Кабелни накрайници (обувки)	Краищата на токопроводимите кабелни жила за свързване с клемовите съединения на трансформатора трябва да бъдат обработени с медни кабелни накрайници (обувки) с калаено или друго подходящо покритие.	Краищата на токопроводимите кабелни жила за свързване с клемовите съединения на трансформатора са обработени с медни кабелни накрайници (обувки) с калаено покритие.
6.2.3. 2.11	Изпълнение	а) Кабелите трябва да бъдат привързани в сноп и фиксирани с подходящи скоби към конструкцията на БКТП.	а) Кабелите са привързани в сноп и фиксирани с подходящи скоби към конструкцията на БКТП.
		б) Кабелите от неутралната верига трябва да бъдат свързани към PEN шината със самостоятелни защитени от корозия болтови съединения, осигурени със средства срещу самоотвиване	б) Кабелите от неутралната верига са свързани към PEN шината със самостоятелни защитени от корозия болтови съединения, осигурени със средства срещу самоотвиване.
		в) Кабелите за трансформаторното присъединение трябва да бъдат херметизирани в двата им края с подходяща топлосвиваема тръба или еквивалентно.	в) Кабелите за трансформаторното присъединение са херметизирани в двата им края с подходяща топлосвиваема тръба.

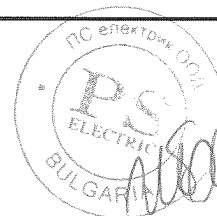

№ по ред	Характеристика	Изискване	Гарантирано предложение
		г) Дължините на кабелните връзки трябва да бъдат оразмерени спрямо габаритните размери на предоставения от възложителя разпределителен маслен трансформатор.	г) Дължините на кабелните връзки са оразмерени спрямо габаритните размери на предоставения от възложителя разпределителен маслен трансформатор.

7. Логистика на изпълнението, транспортиране и монтиране

№ по ред	Наименование	Изискване	Гарантирано предложение
7.1	Логистика	а) Изпълнението на обвивката и на разпределителните уредби НН и СрН на БКТП е отговорност на изпълнителя на поръчката.	а) Изпълнението на обвивката и на разпределителните уредби НН и СрН на БКТП е отговорност на изпълнителя на поръчката.
		б) Трансформаторът за БКТП се предоставя от възложителя, като задължение на изпълнителя е да го съхранява на сигурно място и при подходящи условия в съответствие с изискванията на производителя до момента на монтирането на БКТП и подписването на съответния предавателно-приемателен протокол.	б) Трансформаторът за БКТП се предоставя от възложителя, като задължение на изпълнителя е да го съхранява на сигурно място и при подходящи условия в съответствие с изискванията на производителя до момента на монтирането на БКТП и подписването на съответния предавателно-приемателен протокол.
7.2	Транспортиране	а) Транспортирането на трансформатора от склада на възложителя и на завършения БКТП до обекта на възложителя е задължение на изпълнителя.	а) Транспортирането на трансформатора от склада на възложителя и на завършения БКТП до обекта на възложителя е задължение на изпълнителя.
		б) Транспортирането на БКТП трябва да се извърши с подходящ тежък автотранспорт и кранова механизация.	б) Транспортирането на БКТП се извършва с подходящ тежък автотранспорт и кранова механизация.

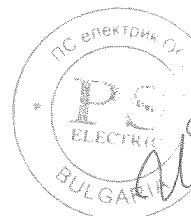

№ по ред	Наименование	Изискване	Гарантирано предложение
7.3	Монтиране	а) Направата на изкопа на обекта, където БКТП ще бъде монтиран, доставката и насипване на пясъка и изравняване и нивелиране на пясъчната основа, изграждането на външния заземителен контур (в.т.ч. доставката и монтажа на вертикалните заземители 1500 mm) и обратното засипване на изкопа след монтирането е задължение на изпълнителя. (Изграждането на външния заземителен контур се доказва с измервателен протокол)	а) Направата на изкопа на обекта, където БКТП ще бъде монтиран, доставката и насипване на пясъка и изравняване и нивелиране на пясъчната основа, изграждането на външния заземителен контур (в.т.ч. доставката и монтажа на вертикалните заземители 1500 mm) и обратното засипване на изкопа след монтирането е задължение на изпълнителя. (Изграждането на външния заземителен контур се доказва с измервателен протокол)
		б) Подготовката на основата, монтирането и нивелирането на БКТП се извършва от изпълнителя (или негов подизпълнител) със собствен персонал, автотранспорт и кранова механизация.	б) Подготовката на основата, монтирането и нивелирането на БКТП се извършва от изпълнителя (или негов подизпълнител) със собствен персонал, автотранспорт и кранова механизация.
			в) Изпълнителят (или неговият подизпълнител) притежават удостоверение за вписване в Централния професионален регистър на строителя за изпълнението на строежи от трета група най-малко втора категория по смисъла на Закона за камарата на строителите и неговите подзаконови нормативни актове.
		г) Монтирането на БКТП трябва да бъде извършено без да бъдат нанесени повреди по обвивката и технологичното съоръжаване.	г) Монтирането на БКТП е извършено без да бъдат нанесени повреди по обвивката и технологичното съоръжаване.



№ по ред	Наименование	Изискване	Гарантирано предложение
		д) Отстраняването на евентуални повреди на инфраструктурата, сгради и съоръжения при монтирането на БКТП е задължение на изпълнителя.	д) Отстраняването на евентуални повреди на инфраструктурата, сгради и съоръжения при монтирането на БКТП е задължение на изпълнителя.
		е) За намаляване на емисиите на звук и вибрации трансформаторът трябва да бъде монтиран върху специализирани заглушителни тампони (демпферни опори), доставяни от изпълнителя.	е) За намаляване на емисиите на звук и вибрации трансформаторът е монтиран върху специализирани заглушителни тампони (демпферни опори), доставяни от изпълнителя.

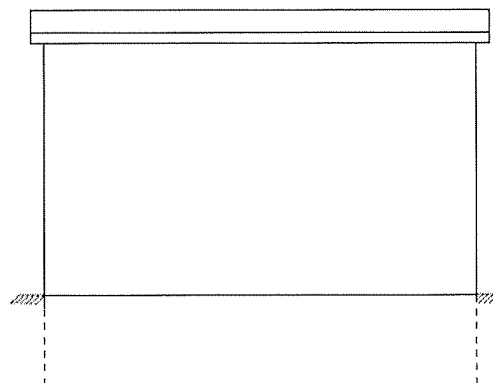
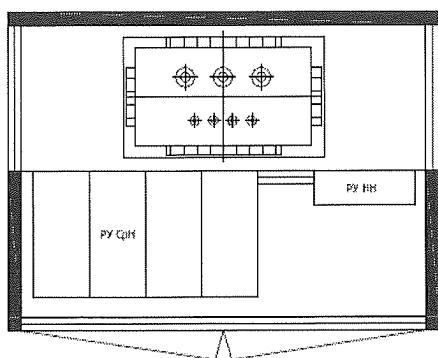
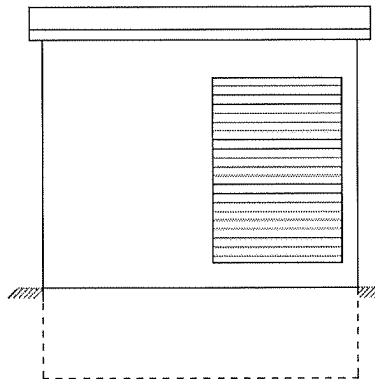
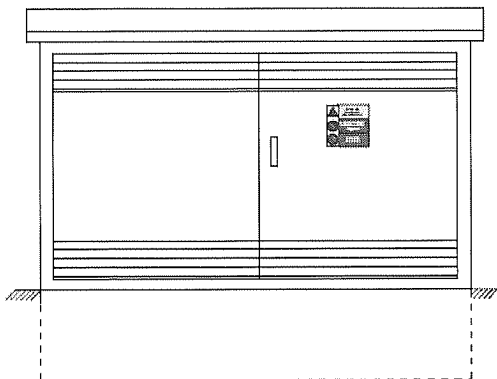

Фигура 1 – Строителна част и основни технологични съоръжения на БКТП



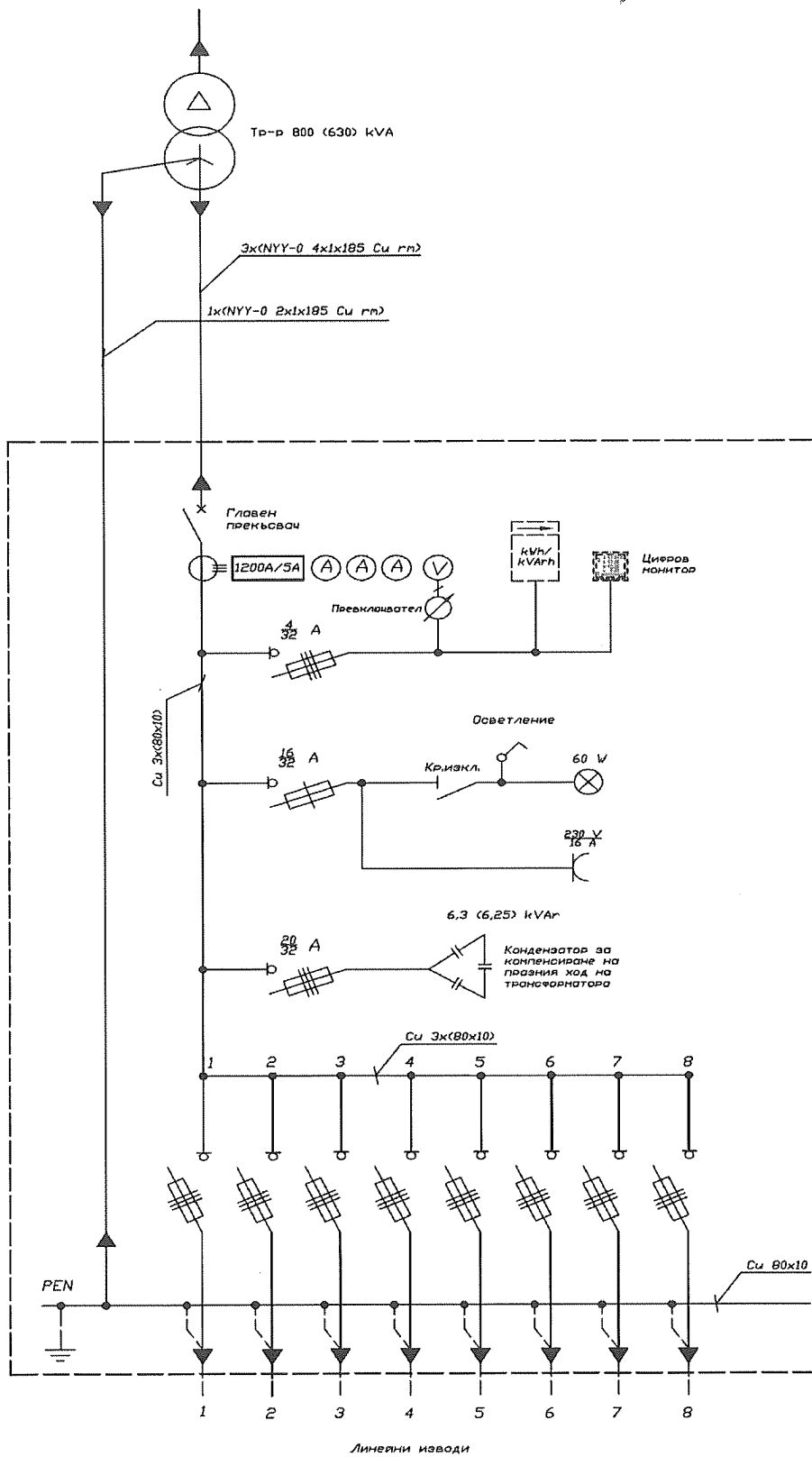

Фигура 2 – Еднолинейна схема на РУ НН

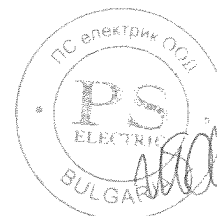

Handwritten signature

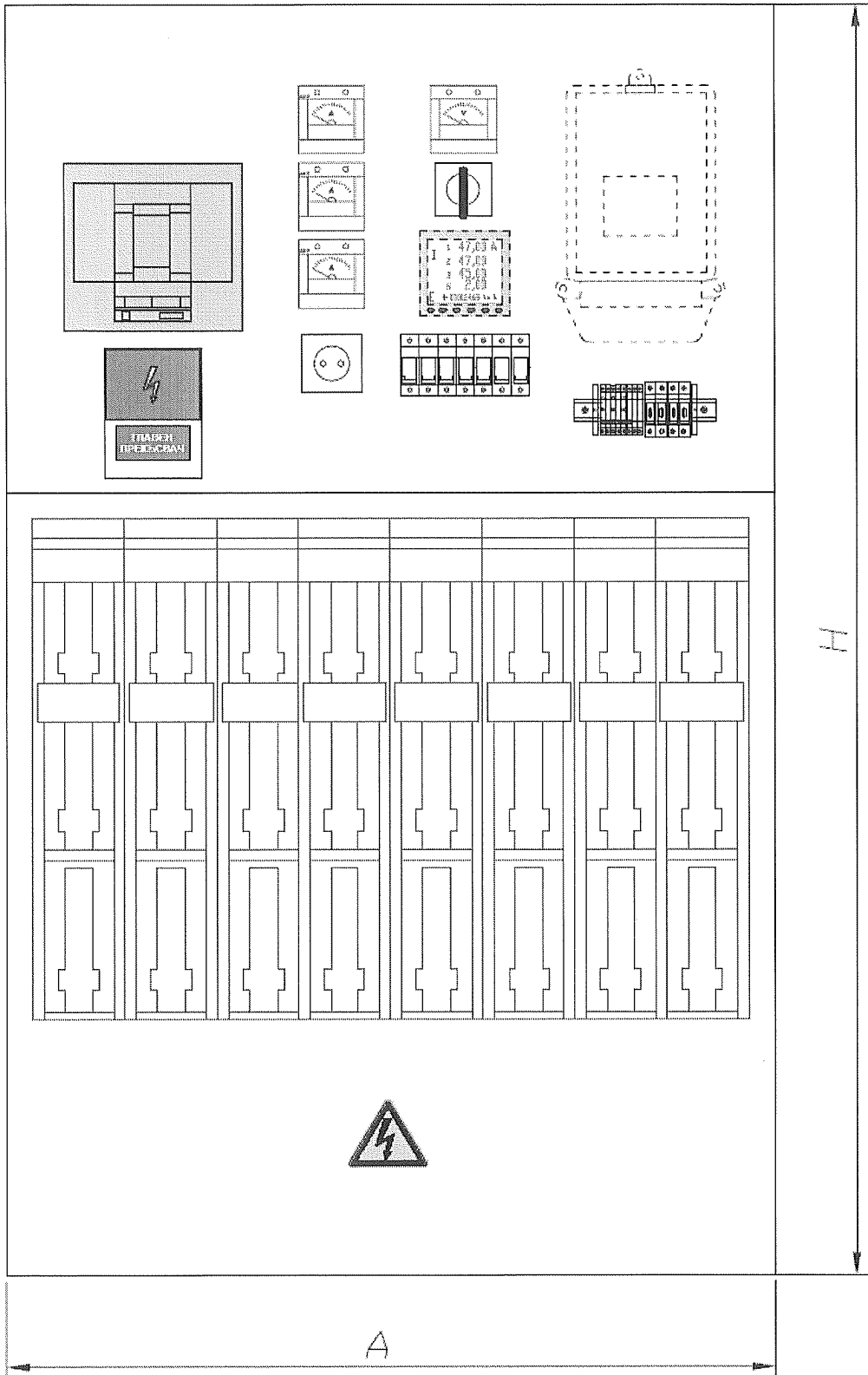

Handwritten signature

Фигура 3 – Разпределение на апаратите в РТ

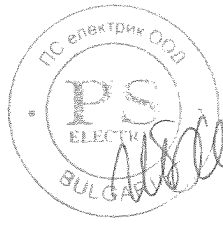

Handwritten signature

Handwritten signature

8. Технически характеристики и параметри на компактни БКТП 24 kV и 12 kV, обслужвани отвън, с достъп отпред

8.1 БКТП 20 kV / 800 kVA за две кабелни присъединения и едно трансформаторно присъединение – ККТ, обслужван отвън (К), с достъп (Д) отпред

Номер на стандарта		Тип/референтен номер съгласно каталога на производителя	
20 02 1222		Да се посочи	
Наименование на материала		БКТП 20 kV / 800 kVA, модул ККТ, обслужван отвън, с достъп отпред	
Съкратено наименование на материала		БКТП(К)-20/800/2, Д – отпр.	
№ по ред	Характеристика/параметър	Изискване	Гарантирано предложение
8.1.1	КРУ	2xК (кабел) + 1xТ (трафо) съгласно ТС 20 24 2zzz.	Siemens 8DJH RRT
8.1.2	Общо тегло на БКТП (без трансформатор), kg	Да се посочи	13 390 kg

8.2 БКТП 20 kV / 800 kVA за три кабелни присъединения и едно трансформаторно присъединение – КККТ, обслужван отвън (К), с достъп (Д) отпред

Номер на стандарта		Тип/референтен номер съгласно каталога на производителя	
20 02 1223		Да се посочи	
Наименование на материала		БКТП 20 kV / 800 kVA, модул КККТ, обслужван отвън, с достъп отпред	
Съкратено наименование на материала		БКТП(К)-20/800/3, Д – отпр.	
№ по ред	Характеристика/параметър	Изискване	Гарантирано предложение
8.2.1	КРУ	3xК (кабел) + 1xТ (трафо) съгласно ТС 20 24 2zzz	Siemens 8DJH RRRT
8.2.2	Общо тегло на БКТП (без трансформатор), kg	Да се посочи	13 500 kg

9. Свързани документи

В техническата спецификация на стандарта за „Комплектни трансформаторни постове, бетонови, за напрежение до 20 kV, с един трансформатор до 800 kVA, обслужвани отвън, с достъп отпред–



TS-2 " е направено позоваване на следните технически спецификации на стандарти за материали с йерархична съподчиненост, които са неразделна част от документа, както следва:

№ по ред	Номер на техническа спецификация на стандарт	Наименование на материала
9.1	20 24 2zzz	Компактни КРУ в метален шкаф 12/24 kV, 630 A, 16 кА, с SF ₆ изолация, с товарни прекъсвачи
9.2	20 17 60zz	Триполюсни автоматични прекъсвачи НН с лят корпус, от 160 А до 1250 А, с електронна защита, категория А
9.3	20 16 8301	Вертикален предпазител-разединител НН 400 А, с триполюсно управление
9.4	20 27 14zz	Токови измервателни трансформатори НН X/5 А, проходен тип
9.5	20 16 6zzz	Триполюсни и еднополюсни стопяем цилиндричен предпазител-прекъсвач-разединители, размер 10x38 mm
9.6	20 14 0001	Комплект измервателен клемен блок с клеми за медни проводници от проходен тип и 1P, 3P или 3P+N стопяеми цилиндрични предпазител-прекъсвач-разединители

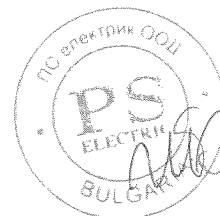

Наименование на материала: Комплектни трансформаторни постове, бетонови, за напрежение до 20 kV, с един трансформатор до 800 kVA, обслужвани отвън, тесен – TS9

Съкратено наименование на материала: БКТП(К)-20/800, Д – отпред и отстрани,

Област: Н – Трансформаторни постове

Категория: 02-9 – БКТП, съоръжени

Мерна единица: Брой

Характеристика на материала:

Типово изпитани комплектни трансформаторни постове в бетонова обвивка (БКТП),

частично вкопавани в земята, с необходимото технологично съоръжаване, обслужвано отвън с достъп отстрани, за свързване към подземни кабелни електропроводни линии.

Строителната част и разположението на основните технологични съоръжения на БКТП са показани схематично на фигура 1. При ограничения на площта, отредена от отстъпеното право на строеж (от клиента), разположението на помещенията за разпределителните уредби СрН и НН може да бъде разменено огледално.

Бетоновата обвивка представлява комбинация от стоманобетонова основа (клетка) и стоманобетонова покривна панела (покрив).

В БКТП се монтира един херметично затворен маслен трансформатор без разширителен съд с мощност от 100 kVA до 800 kVA, който е произведен и изпитан съгласно БДС EN (IEC) 60076 или еквивалентно/и (всички части).

Разпределителната уредба СрН (РУ СрН) представлява компактно (моноблочно) комплектно разпределително устройство (КРУ) с изолационна среда от серен хексафлуорид (SF₆), съоръжено с единична шинна система и един, два или три триполюсни товарови прекъсвачи за входящите/изходящите кабелни линии и един триполюсен товаров прекъсвач, комбиниран с предпазители, за трансформаторното присъединение съгласно Техническа спецификация (ТС) 20 24 2zzz на „ЧЕЗ Разпределение България“ АД.

Вътрешните геометрични размери на отделението за разпределителната уредба СрН позволяват монтирането на КРУ с три триполюсни товарови прекъсвачи за входящите/изходящите кабелни линии и един триполюсен товаров прекъсвач, комбиниран с предпазители, за трансформаторното присъединение.

Разпределителната уредба НН (РУ НН) представлява комплектно комутационно устройство (ККУ), съоръжено с шинна система, триполюсен автоматичен прекъсвач НН на входа, 3 бр. токови измервателни трансформатори и 8 бр. вертикални предпазител-разединители за включване, изключване, разединяване и защита от свръхтокове на изходящите кабелни линии. В разпределителната уредба НН е осигурен необзаведен обем за допълнително монтиране на 4 бр. вертикални предпазител-разединители. Поле „Устройства/апарати за измерване и защита“ на



разпределителното табло (РТ) е подготвено за монтиране в бъдеще на трифазен триелементен четирипроводников електромер и цифров монитор за параметрите на доставяната електрическа енергия.

Отвеждането на отделяната топлина от технологичното съоръжаване на БКТП се осъществява посредством естествена циркулация на въздуха.

Използване:

БКТП са предназначени за монтиране на открито на обществено достъпни места за получаване на електрическа енергия от разпределителната мрежа СрН – 10 kV или 20 kV, и трансформирането и разпределението ѝ към присъединените към електроразпределителната мрежа НН потребители.

Съответствие на предложеното изпълнение с нормативно-техническите документи:

БКТП трябва да отговарят на приложимите български и международни стандарти или еквивалентно/и и нормативно-технически документи, включително на посочените по-долу и на техните валидни изменения и поправки:

- БДС EN 62271-202:2014 „Комутационни апарати за високо напрежение. Част 202: Комплектни подстанции за високо/ниско напрежение, изработени в заводски условия (IEC 62271-202:2014);
- БДС EN 206:2013+A1:2016 „Бетон. Спецификация, свойства, производство и съответствие“;
- БДС EN 62271-200:2012 „Комутационни апарати за високо напрежение. Част 200: Променливотокови комутационни апарати в метална обвивка за обявени напрежения над 1 kV и до 52 kV включително (IEC 62271-200:2011)“;
- БДС EN 62271-103:2011 „Комутационни апарати за високо напрежение. Част 103: Прекъсвачи за обявени напрежения над 1 kV до 52 kV включително (IEC 62271-103:2011)“;
- БДС EN 62271-1:2008 „Комутационни апарати за високо напрежение. Част 1: Общи технически изисквания“;
- БДС EN 62271-105:2012 „Комутационни апарати за високо напрежение. Част 105: Комутационни апарати за променливо напрежение, комбинирани с предпазител за обявено напрежение над 1 kV до 52 kV включително (IEC 62271-105:2012)“;
- БДС EN 62271-102:2007 „Комутационни апарати за високо напрежение. Част 102: Разединители и заземителни разединители за променлив ток (IEC 62271-102:2001+поправка 1, април 2002+поправка 2, май:2003)“;
- БДС EN 61439-1:2011 „Комплектни комутационни устройства за ниско напрежение. Част 1: Общи правила (IEC 61439-1:2011)“;
- БДС EN 60947-2:2006/A2:2013 „Комутационни апарати за ниско напрежение. Част 2: Автоматични прекъсвачи (IEC 60947-2:2006/A2:2013)“;
- БДС EN 60947-3:2009 „Комутационни апарати за ниско напрежение. Част 3: Товарови прекъсвачи, разединители, товарови прекъсвач-разединители и апарати комбинирани със стопяеми предпазителни (IEC 60947-3:2008)“;
- БДС EN 60529+A1:2004 „Степени на защита, осигурени от обвивката (IP код) (IEC 60529:1989 + A1:1999)“;
- БДС 5063:1973 „Шини медни за електротехнически цели“;
- БДС 1212:1970 „Оцветявания отличителни за голи проводници и шини. Технически изисквания“;
- БДС EN 61869-2:2012 „Измервателни трансформатори. Част 2: Допълнителни изисквания за токови трансформатори (IEC 61869-2:2012)“;
- БДС HD 620 S2:2010 „Разпределителни кабели с екструдирана изолация за обявено напрежение от 3,6/6 (7,2) kV до 20,8/36 (42) kV“;
- БДС HD 603 S1:2003 „Кабели за обявено напрежение 0,6/1 kV за силови разпределителни мрежи“;
- БДС EN 60228:2006 „Проводници за изолирани кабели (IEC 60228:2004)“;

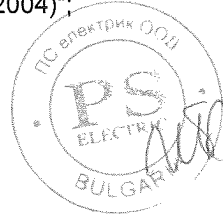

- БДС HD 629.1 S2:2006 „Изисквания за изпитване на аксесоари за използване със силови кабели с обявено напрежение от 3,6/6(7,2) kV до 20,8/36(42) kV. Част 1: Кабели с екструдирана изолация“;
- БДС HD 629.1 S2:2006/A1:2008 „Изисквания за изпитване на аксесоари за използване със силови кабели с обявено напрежение от 3,6/6(7,2) kV до 20,8/36(42) kV. Част 1: Кабели с екструдирана изолация“;
- БДС EN 50525-2-31:2011 „Електрически кабели. Силови кабели за ниско напрежение за обявени напрежения до 450/750 V (Uo/U) включително. Част 2-31: Кабели за общо приложение. Едножилни кабели без обвивка с термопластична PVC изолация“;
- БДС EN ISO 1461:2009 „Покрития чрез горещо поцинковане на готови продукти от чугун и стомана. Технически изисквания и методи за изпитване (ISO 1461:2009)“;
- ISO 3864-1:2011 “Graphical symbols - Safety colours and safety signs - Part 1: Design principles for safety signs and safety markings”;
- ISO 3864-2:2004 “Graphical symbols - Safety colours and safety signs - Part 2: Design principles for product safety labels”;
- ISO 3864-3:2012 “Graphical symbols - Safety colours and safety signs - Part 3: Design principles for graphical symbols for use in safety signs”;
- Наредба № 3 от 9 юни 2004 г. за устройството на електрическите уредби и електропроводните линии, издадена от министъра на енергетиката и енергийните ресурси (Наредба № 3 УЕУЕЛ);
- Наредба № 1з-1971 от 29 октомври 2009 г. за строително-технически правила и норми за осигуряване на безопасност при пожар, издадена от министъра на вътрешните работи и министъра на регионалното развитие и благоустройството (Наредба № 1з СТПНОБП); и
- НАРЕДБА № РД-02-20-1 от 5 февруари 2015 г. за условията и реда за влагане на строителни продукти в строежите на Република България

Изисквания към документацията и изпитванията:

№ по ред	Документ	Приложение № или текст
1.	Точно обозначение на типа на БКТП и на технологичното съоръжаване, производителите и страните на произход и последни издания на каталозите на производителите	10.1, т.1
2.	Техническо описание на БКТП, конструктивни механични характеристики, гарантирани параметри и характеристики, чертежи с размери, тегло (без трансформатор) и др. информация съгласно т. 9.2 от БДС EN 62271-202или еквивалентно/и	10.1, т.2,3 TS9
3.	Инструкции за монтаж на обвивката и експлоатация на технологичното съоръжаване	10.1, т.3
4.	Протоколи от типови изпитвания на БКТП и на технологичното съоръжаване на английски или български език, проведени от независими изпитвателни лаборатории, с приложени резултати от изпитванията – заверени копия	10.1, т.4.4, 4.5, 4, 10, А, М, А, 12
5.	Сертификати/акредитации на независимите изпитвателни лаборатории, провели типовите изпитвания по т. 4 – заверени копия	10.1, т.5
6.	ЕО декларация за съответствие на стоманобетоновата конструкция	10.1, т.6

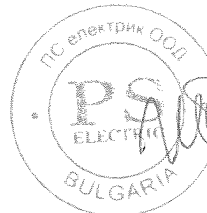

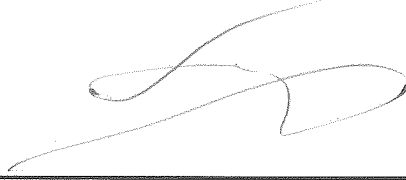

№ по ред	Документ	Приложение № или текст
7.	Приложими декларации за оценка на вложените строителни продукти	10.1, Т. 7

ЗАБЕЛЕЖКА: Всички оригинални документи трябва да бъдат на български език или с превод на български език. Каталозите и протоколите от проверките и изпитванията могат да бъдат и само на английски език.

2. Технически данни

2.1 Характеристики на работната среда

№ по ред	Характеристика	Стойност
2.1.1	Максимална температура на въздуха на околната среда	+ 40°C
2.1.2	Минимална температура на въздуха на околната среда	Минус 25°C
2.1.3	Средна стойност на температурата на въздуха на околната среда, измерена за период от 24 h	+ 35°C
2.1.4	Средна стойност на относителната влажност за период от 24 h	До 95 %
2.1.5	Надморска височина	До 1000 m
2.1.6	Степен на замърсяване	3
2.1.7	Класове на въздействие на околната среда за корозия на стоманобетонени конструкции, предизвикана от карбонизация, съгласно БДС EN 206 или еквивалентно/и	XC2; XC3; XC4
2.1.8	Скорост на вятъра	34 m/s

2.2 Параметри на електрическата разпределителна мрежа

№ по ред	Параметър	Стойност		
2.2.1	Номинално напрежение	20 kV	10 kV	400 / 230 V
2.2.2	Максимално работно напрежение	24 kV	12 kV	440 / 253 V
2.2.3	Номинална честота	50 Hz		
2.2.4	Заземяване на звездния център	<ul style="list-style-type: none"> • през активно съпротивление; • през дъгогасителна бобина; • изолиран. 		директно заземен

3. Общи технически параметри на БКТП

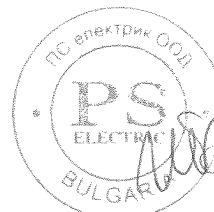

№ по ред	Параметър	Изискване	Гарантирано предложение
3.1	Клас на защита при вътрешна електрическа дъга (съгласно БДС EN 62271-202 или еквивалентно/и)	IAC – AB – 16 kA – 1 s (Съответствието на класа на защита се доказва с изпитвателен протокол.)	IAC – AB – 16 kA – 1 s (Съответствието на класа на защита се доказва с изпитвателен протокол.)
3.2	Степен на защита от проникване на твърди тела и вода във вътрешността и допир до части под напрежение (съгласно БДС EN 60529+A1 или еквивалентно/и)	Механичната конструкция на обвивката трябва да осигурява защита срещу проникване на твърди тела и вода във вътрешността и допир до части под напрежение най-малко IP23D. (Съответствието на степента на защита се доказва с изпитвателен протокол.)	Механичната конструкция на обвивката трябва да осигурява защита срещу проникване на твърди тела и вода във вътрешността и допир до части под напрежение IP43.
3.3	Обявен клас на обвивката (съгласно т. 4.10.2 на БДС EN 62271-202 или еквивалентно/и)	20K (Съответствието на класа на обвивката се доказва с изпитвателен протокол.)	20K
3.4	Степен на огнеустойчивост (съгласно Наредба № 13 СТПНОБП)	min II степен	II степен
3.5	Геометрични размери, площ и обем на БКТП	-	-
3.5.1	Дължина	max 5,1 m	4.70 m
3.5.2	Широчина	max 1,7 m	1.60 m
3.5.3	Височина (H)	max 3,0 m	3.00 m
3.5.4	Застроена площ (S)	max 8,67 m ²	7.52 m ²
3.5.5	Застроен обем	max 26,01 m ³	22.56 m ³
3.6	Вътрешни геометрични размери на отделението за РУ СрН (КРУ)	-	-
3.6.1	Широчина	Да се посочи	2000 mm
3.6.2	Височина	Да се посочи	2000 mm
3.6.3	Дълбочина	Да се посочи	1500 mm

№ по ред	Параметър	Изискване	Гарантирано предложение
3.6.4	Комплектна разпределителна уредба в самостоятелни метални шкафове 12/24 kV за последваща подмяна при аварийни ситуации	Помещението трябва да позволява монтаж на комплектна разпределителна уредба с SF ₆ товари прекъсвачи – три кабелни присъединения и едно трансформаторно присъединение (КККТ) с максимални габаритни размери: дълбочина x ширина x височина (1100x2000x1800) mm	Помещението позволява монтаж на комплектна разпределителна уредба с SF ₆ товари прекъсвачи – три кабелни присъединения и едно трансформаторно присъединение (КККТ) с максимални габаритни размери: дълбочина x ширина x височина 1100x2000x1800) mm
3.7	Вътрешни геометрични размери на отделението за РУ НН (ККУ)	-	-
3.7.1	Ширина	Да се посочи	1500 mm
3.7.2	Височина	Да се посочи	2000 mm
3.7.3	Дълбочина	Да се посочи	511 mm
3.8	Вътрешни геометрични размери на помещението за трансформатора	Помещението трябва да позволява монтаж на трансформатор 800kVA с размери : дължина x ширина x височина (1800x1060x1800) mm	Помещението позволява монтаж на трансформатор 800kVA с размери : дължина x ширина x височина (1800x1060x1800) mm
3.9	Ниво на шум:	-	-
3.9.1	Ефект на намаляване на нивото на шум на трансформатора от обвивката на БКТП	Разлика между нивата на шума на трансформатора и на БКТП, в който е монтиран същия трансформатор - да се посочи. (Шумовата разлика се доказва с изпитвателен протокол)	Разлика между нивата на шума на трансформатора и на БКТП, в който е монтиран същия трансформатор – 14 dB. (Шумовата разлика се доказва с изпитвателен протокол)
3.9.2	Разстояние, на което нивото на шум достига 35 dB(A)	а) По посока на фасадите с вентилационни решетки - (да се посочи)	а) По посока на фасадите с вентилационни решетки – 4.5 m.
		б) По посока на фасадите без вентилационни решетки – (да се посочи)	б) По посока на фасадите без вентилационни решетки – 1.5 m.

№ по ред	Параметър	Изискване	Гарантирано предложение
3.10	Издържани натоварвания от покривната конструкция	Покривната конструкция трябва да издържа натоварвания, предизвикани от снеговалежи или от други видове товари, най-малко 2500 N/m ² .	Покривната конструкция трябва да издържа натоварвания, предизвикани от снеговалежи или от други видове товари, 2500 N/m ² .
3.11	Дълбочина на вкопаване на основата	min 800 mm	800 mm
3.12	Експлоатационна дълготрайност на строителната част	min 50 години	50 години

4. Технически характеристики на строителната част на БКТП

№ по ред	Характеристика	Изискване	Гарантирано предложение
4.1	Производител	Да се посочи	ПС Електрик ООД
4.2	Страна на произход	Да се посочи	България
4.3	Тип/референтен номер съгласно каталога на производителя	Да се посочи	БКТП TS-9
4.4	Стоманобетонена конструкция	а) Конструкцията на БКТП представлява комбинация от два стоманобетонени елементи: • отворена отгоре обемна монолитна (без фуги) основа (клетка); и • покривна панела (покрив).	а) Конструкцията на БКТП представлява комбинация от два стоманобетонени елементи: • отворена отгоре обемна монолитна (без фуги) основа (клетка); и • покривна панела (покрив).
		б) Армировката на стоманобетоновите елементи трябва да бъде покрита с не по-малко от 20 mm бетон от вътрешната страна и не по-малко от 30 mm бетон от външната страна.	б) Армировката на стоманобетоновите елементи е покрита с от 20 mm бетон от вътрешната страна и от 30 mm бетон от външната страна.



№ по ред	Характеристика	Изискване	Гарантирано предложение
4.5	Бетон	<p>Стоманобетоновата конструкция трябва да бъде изработена от устойчив на проникване на вода, карбонизация, ниски температури, хлориди и др. химически агресивни вещества бетон с клас на якост на натиск най-малко С30/37 съгласно БДС EN 206 или еквивалентно/и.</p> <p>(Съответствието на класа на якост на бетона се доказва със сертификат - при доставка.)</p>	<p>Стоманобетоновата конструкция е изработена от устойчив на проникване на вода, карбонизация, ниски температури, хлориди и др. химически агресивни вещества бетон с клас на якост на натиск най-малко 30/37 съгласно БДС EN 206 или еквивалентно/и.</p> <p>(Съответствието на класа на якост на бетона се доказва със сертификат - при доставка.)</p>
4.6	Основа (клетка)	-	-
4.6.1	Водонепропускливост и устойчивост на външни механични въздействия	Основата на БКТП трябва да бъде водонепропусклива и достатъчно устойчива на външни механични въздействия.	Основата на БКТП е водонепропусклива и достатъчно устойчива на външни механични въздействия.
4.6.2	Устойчивост на въздействие на трансформаторно масло	От вътрешната страна на стените, ограждащи пространството за монтиране на трансформатора, и върху дъното трябва да бъде нанесено устойчиво на въздействие на трансформаторно масло защитно покритие.	От вътрешната страна на стените, ограждащи пространството за монтиране на трансформатора, и върху дъното е нанесено устойчиво на въздействие на трансформаторно масло защитно покритие.
4.6.3	Височина на междинните разделителни стени	Височината на междинните разделителни стени не трябва да бъде по-малка от нивото на вкопаване на основата.	Височината на междинните разделителни стени не е по-малка от нивото на вкопаване на основата.
4.6.4	Защитни покрития	а) Върху фасадните стени на основата от външната страна трябва да бъде нанесено гладко защитно-декоративно полимерно покритие със зърнест пълнител с минерален произход с големина 2 mm или да бъдат щамповани релефни форми със защитно покритие.	а) Върху фасадните стени на основата от външната страна е нанесено гладко защитно-декоративно полимерно покритие със зърнест пълнител с минерален произход с големина 2 mm.

№ по ред	Характеристика	Изискване	Гарантирано предложение
		б) Защитното покритие трябва да бъде устойчиво на лъчения в ултравиолетовия диапазон и на въздействие на агресивни вещества.	б) Защитното покритие е устойчиво на лъчения в ултравиолетовия диапазон и на въздействие на агресивни вещества.
		в) Вътрешните стени трябва да бъдат гладки без декоративно-защитно покритие.	в) Вътрешните стени са гладки без декоративно-защитно покритие.
4.6.5	Входове (проходи) за кабелните линии	-	-
4.6.5.1	Кабелни линии СрН	а) Във вкопаната част на основата от страната на пространството (отделението) за разпределителната уредба СрН, трябва да бъдат поставени 3 бр. херметизиращи топлосвиваеми кабелни входове (проходи) за по 3 едножилни кабели с полиетиленова изолация с външен диаметър в диапазона най-малко от 28 mm до 43 mm. (Пълен комплект, включен в обхвата на доставката.)	а) Във вкопаната част на основата от страната на пространството (отделението) за разпределителната уредба СрН, са поставени 3 бр. херметизиращи топлосвиваеми кабелни входове (проходи) за по 3 едножилни кабели с полиетиленова изолация с външен диаметър в диапазона най-малко от 28 mm до 43 mm. (Пълен комплект, включен в обхвата на доставката.)
		б) Кабелните входове трябва да бъдат съоръжени с мембрани (капачки), за да се предпази БКТП от навлизането на вода преди да бъдат монтирани кабелните линии.	б) Кабелните входове са съоръжени с мембрани (капачки), за да се предпази БКТП от навлизането на вода преди да бъдат монтирани кабелните линии.

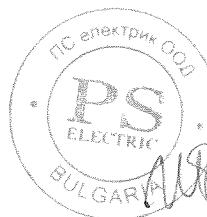

№ по ред	Характеристика	Изискване	Гарантирано предложение
4.6.5.2	Кабелни линии НН	<p>а) Във вкопаната част на основата от страната на пространството за разпределителните уредби НН, трябва да бъдат поставени херметизиращи топлосвиваеми кабелни входове (проходи) за най-малко 12 бр. четирижилни PVC кабели НН с външен диаметър в диапазона най-малко от 33 mm до 58 mm. (Пълен комплект, включен в обхвата на доставката.)</p> <p>б) За да се предпази БКТП от навлизането на вода преди да бъдат монтирани кабелните линии, кабелните входове трябва да бъдат съоръжени с мембрани (капачки).</p>	<p>а) Във вкопаната част на основата от страната на пространството за разпределителните уредби НН, са поставени херметизиращи топлосвиваеми кабелни входове (проходи) за най-малко 12 бр. четирижилни PVC кабели НН с външен диаметър в диапазона най-малко от 33 mm до 58 mm. (Пълен комплект, включен в обхвата на доставката.)</p> <p>б) За да се предпази БКТП от навлизането на вода преди да бъдат монтирани кабелните линии, кабелните входове са съоръжени с мембрани (капачки).</p>
4.6.5.3	Кабелни линии НН с временно предназначение	<p>а) На една от страните, ограждащи пространството (отделението) за разпределителната уредба НН, над кота терен трябва да бъде оставен отвор за прокарване на кабели с временно предназначение.</p> <p>б) Отворът за кабелите с временно предназначение трябва да бъде затворен с капак, изработен от устойчив на корозия метал или метална сплав.</p> <p>в) За свалянето и обратното поставяне на капака трябва да бъде предвидено подходящо устойчиво на корозия резбово съединение, достъпът до което да се осъществява от вътрешността на БКТП.</p>	<p>а) На една от страните, ограждащи пространството (отделението) за разпределителната уредба НН, над кота терен е оставен отвор за прокарване на кабели с временно предназначение.</p> <p>б) Отворът за кабелите с временно предназначение е затворен с капак, изработен от устойчив на корозия метал или метална сплав.</p> <p>в) За свалянето и обратното поставяне на капака е предвидено подходящо устойчиво на корозия резбово съединение, достъпът до което да се осъществява от вътрешността на БКТП.</p>

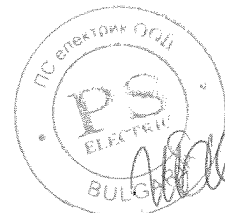

№ по ред	Характеристика	Изискване	Гарантирано предложение
4.6.6	Решетка за отвеждане на струята на SF ₆ в случаите на вътрешна електрическа дъга	На разделителната стена между комплектната разпределителна уредба СрН и трансформатора трябва да бъде монтирана решетка за отвеждане на струята на SF ₆ газа от предпазния клапан на херметичната обвивка на КРУ в случаите на вътрешна електрическа дъга.	На разделителната стена между комплектната разпределителна уредба СрН и трансформатора е монтирана решетка за отвеждане на струята на SF ₆ газа от предпазния клапан на херметичната обвивка на КРУ в случаите на вътрешна електрическа дъга.
4.6.7	Приспособления за монтиране на товарозахватни халки	За товаренето и разтоварването на основата (клетката) в четирите ѝ ъгъла трябва да бъдат поставени приспособления за монтиране на товарозахватни халки. (Товарозахватните халки не са предмет на доставка.)	За товаренето и разтоварването на основата (клетката) в четирите ѝ ъгъла са поставени приспособления за монтиране на товарозахватни халки. (Товарозахватните халки не са предмет на доставка.)
4.7	Покрив	-	-
4.7.1	Изпълнение	а) Покривът трябва да бъде изпълнен с малък наклон на едната или на двете страни, за да се оттича водата при валежи от дъжд и топене на сняг.	а) Покривът е изпълнен с малък наклон на едната страна, за да се оттича водата при валежи от дъжд и топене на сняг.
		б) Конструкцията на покрива трябва да бъде с подходящ профил, за да не се стича вода по фасадните стени.	б) Конструкцията на покрива е с подходящ профил, за да не се стича вода по фасадните стени.
		в) Покривът трябва да бъде свързан към външните стени на основата посредством плъзгащо се уплътнение (лагер).	в) Покривът е свързан към външните стени на основата посредством плъзгащо се уплътнение (лагер).
4.7.2	Защитни покрития	а) Върху външната повърхност на покрива трябва да бъде нанесено устойчиво на вода и на лъчения в ултравиолетовия диапазон, еластично, дисперсно, двукомпонентно покритие.	а) Върху външната повърхност на покрива е нанесено устойчиво на вода и на лъчения в ултравиолетовия диапазон, еластично, дисперсно, двукомпонентно покритие.

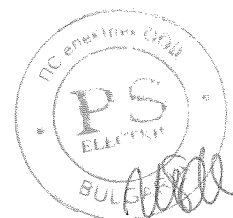

№ по ред	Характеристика	Изискване	Гарантирано предложение
		б) Вътрешната повърхност на покрива трябва да бъде гладка без декоративно-защитно покритие.	б) Вътрешната повърхност на покрива е гладка без декоративно-защитно покритие.
4.7.3	Приспособления за повдигане	Покривът трябва да бъде съоръжен с четири халки за закачване на куки за повдигане.	Покривът е съоръжен с четири халки за закачване на куки за повдигане.
4.8	Врати	-	-
4.8.1	Материал	Рамките (касете) и вратите за обслужване на разпределителните уредби СрН и НН и трансформатора трябва да бъдат изработени изцяло от анодиран (елоксиран) алуминий със сребристо-бял цвят.	Рамките (касете) и вратите за обслужване на разпределителните уредби СрН и НН и трансформатора са изработени изцяло от анодиран (елоксиран) алуминий със сребристо-бял цвят.
4.8.2	Устойчивост на външни механични удари	Конструкцията на вратите трябва да осигурява защита срещу външни механични удари с енергия 20 J, съответстваща на код IK10, или по-голяма.	Конструкцията на вратите осигурява защита срещу външни механични удари с енергия 20 J, съответстваща на код IK10, или по-голяма.
4.8.3	Изпълнение	а) Вратите за разпределителната уредба СрН и обслужване на трансформатора трябва да бъдат с две отварящи се навън крила (без междинен вертикален профил (щок)). Вратите за трансформатора са с интегрирани вентилационни решетки.	а) Вратите за разпределителната уредба СрН и обслужване на трансформатора са с две отварящи се навън крила (без междинен вертикален профил (щок)). Вратите за трансформатора са с интегрирани вентилационни решетки.
		в) Вратата за разпределителната уредба НН трябва да бъде изпълнена с едно отварящо се навън крило.	в) Вратата за разпределителната уредба НН е изпълнена с едно отварящо се навън крило.
		б) Вратите трябва да се отварят най-малко на ъгъл 90°.	б) Вратите се отварят на ъгъл по-голям от 90°.

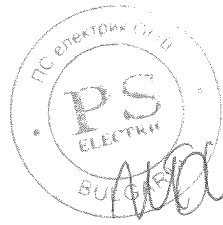

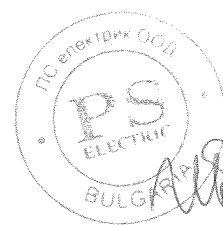

№ по ред	Характеристика	Изискване	Гарантирано предложение
4.8.4	Съоръжаване на вратите за разпределителните уредби СрН и НН и за трансформатора	а) Крилата на вратите трябва да бъдат съоръжени с механизъм, посредством който да се блокират в отворено положение срещу нежелано затваряне при вятър или по друга причина.	а) Крилата на вратите са съоръжени с механизъм, посредством който да се блокират в отворено положение срещу нежелано затваряне при вятър или по друга причина.
		б) Вратите за разпределителните уредби СрН и НН трябва да бъдат съоръжени с краен изключвател от влагозащитен тип за автоматично включване на осветлението при отваряне.	б) Вратите за разпределителните уредби СрН и НН са съоръжени с краен изключвател от влагозащитен тип за автоматично включване на осветлението при отваряне.
4.9	Вентилационни решетки	-	-
4.9.1	Материал	Вентилационните решетки трябва да бъдат изработени изцяло от анодиран (елоксиран) алуминий със сребристо-бял цвят.	Вентилационните решетки са изработени изцяло от анодиран (елоксиран) алуминий със сребристо-бял цвят.
4.9.2	Изпълнение	а) Вентилационните решетки трябва да бъдат проектирани и изпълнени в съответствие с изискванията за обявения клас на обвивката 20К и приложимите разпоредби на Наредба № 3 за УЕУЕЛ.	а) Вентилационните решетки са проектирани и изпълнени в съответствие с изискванията за обявения клас на обвивката 20К и приложимите разпоредби на Наредба № 3 за УЕУЕЛ.
		б) Конструкцията на вентилационните решетки не трябва да позволява проникването на дъжд, сняг и животни и прокарването на телове и др. подобни във вътрешността на БКТП.	б) Конструкцията на вентилационните решетки не позволява проникването на дъжд, сняг и животни и прокарването на телове и др. подобни във вътрешността на БКТП.
		в) Вентилационната решетка от недостъпната страна на БКТП трябва да бъде фиксирана към стоманобетонната конструкция.	в) Вентилационната решетка от недостъпната страна на БКТП е фиксирана към стоманобетонната конструкция.

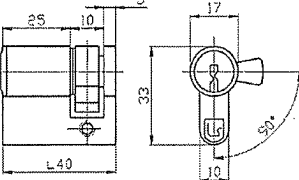
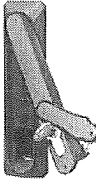
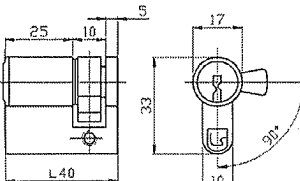

№ по ред	Характеристика	Изискване	Гарантирано предложение
4.9.3	Устойчивост на външни механични удари	Конструкцията на вентилационните решетки трябва да осигурява защита срещу външни механични удари с енергия 20 J, съответстваща на код IK10, или по-голяма.	Конструкцията на вентилационните решетки осигурява защита срещу външни механични удари с енергия 20 J, съответстваща на код IK10,.
4.10	Заклучващи устройства	<p>а) Вратите трябва да бъдат съоръжени със заключващо устройство, което осигурява най-малко двустранно заключване, включващо брава "Въртяща ръкохватка", както е показано на фигурата по-долу, и съответната лостова система.</p>  <p>б) Въртящата ръкохватка трябва да бъде доставена със секретен патрон тип "Халф - цилиндър", както е показан на следващата фигура:</p>  <p>в) Халф - цилиндърът трябва да бъде произведен и кодиран от възприетата от Възложителя фирма-производител на заключващи системи за ключове от второ ниво - мастер ключ за експлоатационния персонал.</p>	<p>а) Вратите са съоръжени със заключващо устройство, което осигурява най-малко двустранно заключване, включващо брава "Въртяща ръкохватка", както е показано на фигурата по-долу, и съответната лостова система.</p>  <p>б) Въртящата ръкохватка е доставена със секретен патрон тип "Халф - цилиндър", както е показан на следващата фигура:</p>  <p>в) Халф - цилиндърът е произведен и кодиран от възприетата от Възложителя фирма-производител на заключващи системи за ключове от второ ниво - мастер ключ за експлоатационния персонал.</p>
4.11	Заземителна уредба	-	-



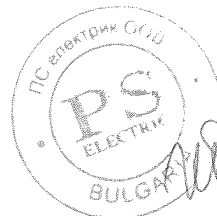

№ по ред	Характеристика	Изискване	Гарантирано предложение
4.11.1	Изпълнение	<p>а) Заземителната уредба трябва да бъде изпълнена в съответствие с изискванията на БДС EN 62271-202или еквивалентно/и и приложимите разпоредби на Наредба № 3 за УЕУЕЛ.</p> <p>б) Армировките на основата (клетката) и на покрива трябва да бъдат свързани галванично към защитната заземителна шина (заземителния контур), монтирана във вътрешността на БКТП.</p> <p>в) Всички токопроводими части, които не принадлежат към веригите на работния ток и не са свързани галванично към армировката на бетоновата конструкция, трябва да бъдат свързани към защитната заземителна шина посредством подходящи защитни клеми и гъвкави медни проводници с двуцветна PVC изолация с зелен и жълт цвят.</p> <p>г) Местата на защитните заземителни клеми трябва да бъдат означени със знак „Защитна земя” съгласно Наредба № 3 за УЕУЕЛ.</p> <div style="text-align: center;">  </div>	<p>а) Заземителната уредба е изпълнена в съответствие с изискванията на БДС EN 62271- и приложимите разпоредби на Наредба № 3 за УЕУЕЛ.</p> <p>б) Армировките на основата (клетката) и на покрива са свързани галванично към защитната заземителна шина (заземителния контур), монтирана във вътрешността на БКТП.</p> <p>в) Всички токопроводими части, които не принадлежат към веригите на работния ток и не са свързани галванично към армировката на бетоновата конструкция, са свързани към защитната заземителна шина посредством подходящи защитни клеми и гъвкави медни проводници с двуцветна PVC изолация с зелен и жълт цвят.</p> <p>г) Местата на защитните заземителни клеми са означени със знак „Защитна земя” съгласно Наредба № 3 за УЕУЕЛ.</p> <div style="text-align: center;">  </div>
4.11.2	Защитна заземителна шина (заземителен контур)	Защитната заземителна шина трябва да бъде изпълнена от лентовидна горещо поцинкована стомана с размери 40x4 mm.	Защитната заземителна шина е изпълнена от лентовидна горещо поцинкована стомана с размери 40x4 mm.

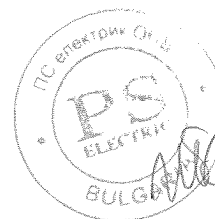

№ по ред	Характеристика	Изискване	Гарантирано предложение
4.11.3	Антикорозионна защита	Всички свързващи и крепителни части и приспособления, чрез които се осъществява галванична връзка със защитната заземителна шина, трябва да бъдат поцинковани в съответствие с изискванията на БДС EN ISO 1461 или еквивалентно/и с дебелина на покритието не по-малка от 60 µm.	Всички свързващи и крепителни части и приспособления, чрез които се осъществява галванична връзка със защитната заземителна шина, са поцинковани в съответствие с изискванията на БДС EN ISO 1461 с дебелина на покритието от 60 µm.
4.11.4	Прходни заземителни болтове	а) За свързването на защитната заземителна шина към външния заземителен контур основата на БКТП трябва да бъде съоръжена с два проходни заземителни болтове с размер min M16.	а) За свързването на защитната заземителна шина към външния заземителен контур основата на БКТП е съоръжена с два проходни заземителни болтове с размер M16.
		б) Болтовете, гайките, шайбите и пружинните шайби трябва да бъдат изработени от неръждаема стомана.	б) Болтовете, гайките, шайбите и пружинните шайби са изработени от неръждаема стомана.
		в) Проходните заземителни болтове трябва да бъдат разположени противоположно на 20 cm под нивото на вкопаване на БКТП.	в) Проходните заземителни болтове са разположени противоположно на 20 cm под нивото на вкопаване на БКТП.
4.12	Мрежа за предпазване от случаен допир до неизолирани тоководещи части на трансформатора	а) За предпазване от случаен допир до неизолирани тоководещи части на трансформатора на отвора за достъп трябва да бъде поставена отваряща се навън вътрешна врата с подходящи шарнири (панти).	а) За предпазване от случаен допир до неизолирани тоководещи части на трансформатора на отвора за е поставена отваряща се навън вътрешна врата с подходящи шарнири (панти).
		б) Вътрешната врата трябва да бъде съоръжена със специално приспособление или ключ, които да позволяват отварянето ѝ единствено при изключено и заземено трансформаторно присъединение на КРУ.	б) Вътрешната врата е съоръжена със специално приспособление или ключ, които да позволяват отварянето ѝ единствено при изключено и заземено трансформаторно присъединение на КРУ.

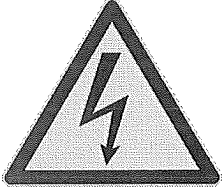
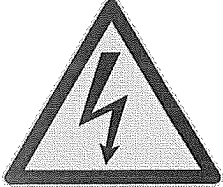

№ по ред	Характеристика	Изискване	Гарантирано предложение
		<p>в) Вътрешната врата трябва да бъде изработена от защитена от корозия мрежа от стоманена тел съгласно изискванията на чл. 1124 от Наредба № 3 УЕУЕЛ.</p>	<p>в) Вътрешната врата е изработена от защитена от корозия мрежа от стоманена тел съгласно изискванията на чл. 1124 от Наредба № 3 УЕУЕЛ.</p>
		<p>г) Вътрешната врата трябва да бъде съоръжена с механизъм за блокиране в отворено положение.</p>	<p>г) Вътрешната врата е съоръжена с механизъм за блокиране в отворено положение.</p>
		<p>д) На вътрешната врата трябва да бъде поставен предупредителен символ за опасност от електрически ток:</p> 	<p>д) На вътрешната врата е поставен предупредителен символ за опасност от електрически ток:</p> 
4.13	Табели за обозначение на вратите	<p>а) Вратите на разпределителните уредби СрН и НН и за трансформатора трябва да бъдат обозначени с табели с графични предупредителни и забранителни символи, цветовете и текстовете съгласно ISO 3864-1, ISO 3864-2, ISO 3864-3 или еквивалентно/и и фигурата по-долу:</p> 	<p>а) Вратите на разпределителните уредби СрН и НН и за трансформатора са обозначени с табели с графични предупредителни и забранителни символи, цветовете и текстовете съгласно ISO 3864-1, ISO 3864-2, ISO 3864-3 или еквивалентно/и и фигурата по-долу:</p> 

№ по ред	Характеристика	Изискване	Гарантирано предложение
		б) Табелите трябва да бъдат изработени от полиестер или от друг подходящ полимерен материал, който е устойчив на корозия, на атмосферни влияния и на лъчения в ултравиолетовия диапазон, с дебелина най-малко 1 mm, с квадратна форма с размери 297x297 mm, с четири отвори в ъглите за закрепване.	б) Табелите са изработени от полиестер, който е устойчив на корозия, на атмосферни влияния и на лъчения в ултравиолетовия диапазон, с дебелина 1 mm, с квадратна форма с размери 297x297 mm, с четири отвори в ъглите за закрепване.
4.14	Табела за служебна информация	а) На фасадата на БКТП, на която се намира вратата за разпределителната уредба СрН, на височина min 1,8 m от терена трябва да бъде поставена табела за изписване на служебна информация на възложителя – наименование и диспечерска номерация на трансформаторния пост. б) Табелата за служебна информация трябва да отговаря на изискванията за табелата от т. 4.13, подточка „б“ по-горе.	а) На фасадата на БКТП, на която се намира вратата за разпределителната уредба СрН, на височина 1,8 m от терена е поставена табела за изписване на служебна информация на възложителя – наименование и диспечерска номерация на трансформаторния пост. б) Табелата за служебна информация отговаря на изискванията за табелата от т. 4.13, подточка „б“ по-горе.
4.15	Кутии за съхранение на табели за безопасност	На подходящо място в пространствата (отделенията) за разпределителните уредби СрН и НН трябва да бъдат поставени кутии за съхранение на необходимите на експлоатационния персонал табели за безопасност.	На подходящо място в пространствата (отделенията) за разпределителните уредби СрН и НН са поставени кутии за съхранение на необходимите на експлоатационния персонал табели за безопасност.
4.16	Осветителни тела	Осветителните тела трябва да бъдат от влагозащитен тип.	Осветителните тела са от влагозащитен тип.

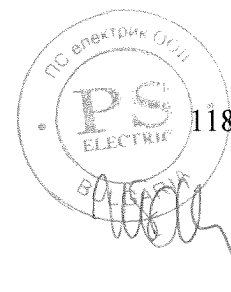

№ по ред	Характеристика	Изискване	Гарантирано предложение
4.17	Фирмена табела	На видимо място на една от фасадите на БКТП трябва да бъде поставена фирмена табела, съдържаща информацията съгласно т. 5.3 от БДС EN 62271 – 202или еквивалентно/и.	На видимо място на една от фасадите на БКТП е поставена фирмена табела, съдържаща информацията съгласно т. 5.3 от БДС EN 62271 – 202.
4.18	Еднолинейна схема	От влагоустойчив материал, трайно фиксирана на подходящо място в пространството (отделението) на разпределителната уредба СрН.	От влагоустойчив материал, трайно фиксирана на подходящо място в пространството (отделението) на разпределителната уредба СрН.

5. Разпределителна уредба СрН

5.1 Технически параметри

№ по ред	Параметър	Изискване	Гарантирано предложение
5.1.1	Брой на полюсите (фазите)	3	3
5.1.2	Шинна система	Единична	Единична
5.1.3	Обявено напрежение, U_r	24 kV	24 kV
5.1.4	Обявена честота, f_r	50 Hz	50 Hz
5.1.5	Обявен ток на шинната система	min 630 A	630 A
5.1.6	Обявен ток I_r на кабелните присъединения	min 630 A	630 A
5.1.7	Обявен ток I_r на трансформаторното присъединение	min 200 A	200 A
5.1.8	Експлоатационна дълготрайност	min 30 години	30 години

5.2 Технически характеристики

№ по ред	Характеристика	Изискване	Гарантирано предложение
5.2.1	Устройство на разпределителната	а) Разпределителната уредба СрН включва триполюсно	а) Разпределителната уредба СрН включва триполюсно



№ по ред	Характеристика	Изискване	Гарантирано предложение
	уредба СрН	компактно комплектно разпределително устройство (КРУ) и разпределителен трансформатор 20 (10) kV / 100 - 800 kVA, свързан към КРУ посредством едножилни алуминиеви кабели с изолация от химически омрежен полиетилен със сечение 50 mm ² .	компактно комплектно разпределително устройство (КРУ) и разпределителен трансформатор 20 (10) kV / 100 - 800 kVA, свързан към КРУ посредством едножилни алуминиеви кабели с изолация от химически омрежен полиетилен със сечение 50 mm ² .
5.2.2	Комплектно разпределително устройство (КРУ)	-	-
5.2.2.1	Спецификация	<p>а) Фабрично сглобено типово изпитано компактно (моноблочно) триполюсно КРУ с единична шинна система и комбинация от триполюсни товари прекъсвачи за кабелни линии и товаров прекъсвач, комбиниран със стояеми предпазители ВН за защита на трансформатора, съгласно ТС 20 24 2zzz.</p> <p>б) Конфигурацията на КРУ трябва да съответства на посочените в таблиците в т. 8 по-долу изисквания.</p> <p>в) КРУ трябва да има възможност за локално изобразяване на налягането на серен хексафлуорид (SF₆).</p>	<p>а) Фабрично сглобено типово изпитано компактно (моноблочно) триполюсно КРУ с единична шинна система и комбинация от триполюсни товари прекъсвачи за кабелни линии и товаров прекъсвач, комбиниран със стояеми предпазители ВН за защита на трансформатора, съгласно ТС 20 24 2zzz.</p> <p>б) Конфигурацията на КРУ съответства на посочените в таблиците в т. 8 по-долу изисквания.</p> <p>в) КРУ има възможност за локално изобразяване на налягането на серен хексафлуорид (SF₆).</p>
5.2.3	Предпазители ВН	-	-
5.2.3.1	Спецификация	Технически характеристики и параметри – доставка на възложителя	Технически характеристики и параметри – доставка на възложителя
5.2.4	Разпределителен трансформатор	-	-
5.2.4.1	Спецификация	Технически характеристики и параметри – доставка на възложителя	Технически характеристики и параметри – доставка на възложителя

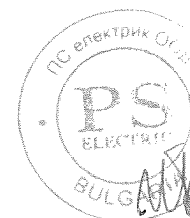

№ по ред	Характеристика	Изискване	Гарантирано предложение
5.2.5	Конструкция за монтиране на КРУ	а) КРУ трябва да бъде монтирано посредством подходящи болтови съединения върху защитена от корозия носеща метална рама с размери, позволяващи монтирането на модули 3xK (кабел) + 1xT (трафо), както са показани на фиг. 5 и фиг. 6 в ТС 20 24 2zzz.	а) КРУ е монтирано посредством подходящи болтови съединения върху защитена от корозия носеща метална рама с размери, позволяващи монтирането на модули 3xK (кабел) + 1xT (трафо), както са показани на фиг. 5 и фиг. 6 в ТС 20 24 2zzz.
		б) Носещата метална рама трябва да бъде оразмерена да издържа термичните и динамичните усилия, предизвикани от токовете на късо съединение.	б) Носещата метална рама е оразмерена да издържа термичните и динамичните усилия, предизвикани от токовете на късо съединение.
		в) Незаеятата част от носещата рама трябва да бъде покрита със защитена от корозия плоча от горещовалцувана нелегирана листов стомана с дебелина не по-малко от 2 mm или еквивалентно.	в) Незаеятата част от носещата рама епокритата със защитена от корозия плоча от горещовалцувана нелегирана листов стомана с дебелина от 2 mm.
		г) Носещата метална рама трябва да бъде осигурена с надеждна заземителна клема с болтово съединение min M12. Точката на заземяване трябва да бъде означена със знака за „Защитна земя” съгласно Наредба № 3 за УЕУЕЛ	г) Носещата метална рама е осигурена с надеждна заземителна клема с болтово съединение M12. Точката на заземяване трябва да бъде означена със знака за „Защитна земя” съгласно Наредба № 3 за УЕУЕЛ
		д) При монтирането на КРУ трябва да бъде предвидено подходящо място, където да се държат лоста/лостовете за управление на КРУ, предпазители, предупредителни и забранителни табели и др.	д) При монтирането на КРУ е предвидено подходящо място, където да се държат лоста/лостовете за управление на КРУ, предпазители, предупредителни и забранителни табели и др.
5.2.6	Кабел СрН	-	-
5.2.6.1	Производител	Да се посочи	Елкабел

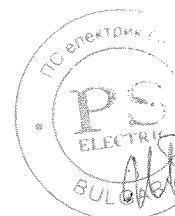

№ по ред	Характеристика	Изискване	Гарантирано предложение
5.2.6.2	Страна на произход	Да се посочи	България
5.2.6.3	Тип/референтен номер съгласно каталога на производителя	Да се посочи	NA2XS)F)2Y 1x50 mm ² R16
5.2.6.4	Стандарт, в съответствие с който е произведен и изпитан	БДС HD 620 S2 или еквивалентно/и	DIN VDE 0276-620
5.2.6.5	Спецификация	-	-
5.2.6.5.1	Номинално напрежение, U ₀ /U	12/20 kV	12/20 kV
5.2.6.5.2	Токопроводимо жило	Алуминиево, кръгло, многожично	Алуминиево, кръгло, многожично
5.2.6.5.3	Номинално сечение на токопроводимото жило	50 mm ²	50 mm ²
5.2.6.5.4	Изоляция	Омрежен полиетилен (XLPE) с дебелина 5,5 mm	Омрежен полиетилен (XLPE) с дебелина 5,5 mm
5.2.6.5.5	Метален екран	Концентрично положени медни телове, обхванати с обратна контактна медна спирала	Концентрично положени медни телове, обхванати с обратна контактна медна спирала
5.2.6.5.6	Номинално сечение на металния екран	min 16 mm ²	16 mm ²
5.2.6.5.7	Обвивка	Полиетилен	Полиетилен
5.2.7	Кабелни аксесоари (Щепселни глави) за свързване на кабелните и трансформаторните присъединения на КРУ	-	-
5.2.7.1	Производител	Да се посочи	Nexans
5.2.7.2	Страна на произход	Да се посочи	Германия
5.2.7.3	Тип/референтен номер съгласно каталога на производителя	Да се посочи	Euromold K158LR Euromold K430TB
5.2.7.4	Стандарт, в съответствие с който аксесоарите са произведени и изпитани	<ul style="list-style-type: none"> •БДС HD 629.1 S2 и •БДС HD 629.1 S2/A1 • или еквивалентно/и 	<ul style="list-style-type: none"> •БДС HD 629.1 S2 и •БДС HD 629.1 S2: /A1



№ по ред	Характеристика	Изискване	Гарантирано предложение
5.2.7.5	Спецификация	а) Щепселни кабелни глави за проходни изводи на компактни комплектни комутационни устройства с SF ₆ изолация с външен конус с обявено напрежение U ₀ /U (U _m) - 12/20 (24)kV, приложими за предлаганото КРУ.	а) Щепселни кабелни глави за проходни изводи на компактни комплектни комутационни устройства с SF ₆ изолация с външен конус с обявено напрежение U ₀ /U (U _m) - 12/20 (24) kV, приложими за предлаганото КРУ.
		б) Броят на доставяните от Изпълнителя комплекти щепселни глави (3 бр. в к-т) трябва да съответства на броя на кабелните и трансформаторни присъединения на КРУ.	б) Броят на доставяните от Изпълнителя комплекти щепселни глави (3 бр. в к-т) съответства на броя на кабелните и трансформаторни присъединения на КРУ.
5.2.8	Кабелни аксесоари (глави) за свързване на кабела СрН към проходните изводи на трансформатора	-	-
5.2.8.1	Производител	Да се посочи	3M
5.2.8.2	Страна на произход	Да се посочи	Италия
5.2.8.3	Тип/референтен номер съгласно каталога на производителя	Да се посочи	93-EB 63-1
5.2.8.4	Стандарт, в съответствие с който аксесоарите трябва да бъдат произведени и изпитани	<ul style="list-style-type: none"> • БДС HD 629.1 S2 и • БДС HD 629.1 S2/A1 • или еквивалентно/и 	БДС HD 629.1 S2 БДС HD 629.1 S2/A1
5.2.8.5	Спецификация	а) Топлосвиваеми или студеносвиваеми глави за вътрешен монтаж с обявено напрежение U ₀ /U (U _m) - 12/20 (24) kV	а) Топлосвиваеми или студеносвиваеми глави за вътрешен монтаж с обявено напрежение U ₀ /U (U _m) - 12/20 (24) kV
		б) Броят на доставяните от Изпълнителя комплекти кабелни глави (3 бр. в к-т) трябва да съответства на броя на трансформаторните присъединения на КРУ.	б) Броят на доставяните от Изпълнителя комплекти кабелни глави (3 бр. в к-т) съответства на броя на трансформаторните присъединения на КРУ.

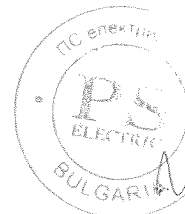

№ по ред	Характеристика	Изискване	Гарантирано предложение
5.2.9	Защитно заземяване	а) Всички токопроводими части на разпределителната уредба СрН, включително механичната конструкция и обвивката на КРУ, металните екрани на кабелите, казана на трансформатора и носещата рама, които не принадлежат към веригите на работния ток, трябва да бъдат свързани към заземителната уредба на БКТП.	а) Всички токопроводими части на разпределителната уредба СрН, включително механичната конструкция и обвивката на КРУ, металните екрани на кабелите, казана на трансформатора и носещата рама, които не принадлежат към веригите на работния ток, са свързани към заземителната уредба на БКТП.
		б) Защитното заземяване трябва да бъде изпълнено в съответствие с БДС EN 62271-202 или еквивалентно/и и Наредба № 3 за УЕУЕЛ.	б) Защитното заземяване е изпълнено в съответствие с БДС EN 62271-202 и Наредба № 3 за УЕУЕЛ.

6. Разпределителна уредба НН

6.1 Технически параметри

№ по ред	Параметър	Изискване	Гарантирано предложение
6.1.1	Брой на фазите	3	3
6.1.2	Обявено работно напрежение на веригите, U_e	min 400 V	400 V
6.1.3	Обявена честота, f_n	50 Hz	50 Hz
6.1.4	Обявено напрежение на изолацията, U_i	min 500 V	690 V
6.1.5	Обявено издържано импулсно напрежение на веригите, U_{imp}	min 6 kV	8 kV
6.1.6	Обявен ток на входа, I_n	1250 A	1250 A
6.1.7	Обявен коефициент на едновременност	0,6	0,7
6.1.8	Обявен ток на термична устойчивост, I_{cw}	min 30 kA, min 0,2 s	30 kA, 0,2 s
6.1.9	Обявен ток на динамична устойчивост, I_{pk}	min 63 kA	63 kA

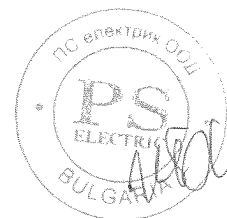

№ по ред	Параметър	Изискване	Гарантирано предложение
6.1.10	Геометрични размери и тегло на разпределителното табло:	-	-
6.1.10a	широчина (А)	Да се посочи	1300 mm
6.1.10b	височина (Н)	Да се посочи	1680 mm
6.1.10c	дълбочина	Да се посочи	360 mm
6.1.10d	тегло	Да се посочи	170 kg
6.1.11	Експлоатационна дълготрайност	min 30 години	30 години

6.2 Технически характеристики

№ по ред	Характеристика	Изискване	Гарантирано предложение
6.2.1	Устройство на разпределителната уредба НН	<p>а) Разпределителната уредба НН включва разпределително табло (РТ) с автоматичен прекъсвач на входа с обявен ток 1250 А и 8 бр. вертикални предпазител-разединители за защита и управление на изходящите линии с обявен ток 400 А, свързано към разпределителния трансформатор посредством едножилни медни кабели с PVC изолация и обвивка със сечение 185 mm².</p> <p>б) Електрическите апарати и съоръжения на разпределителната уредба НН трябва да бъдат свързани в съответствие с показаната на фигура 2 еднолинейна схема.</p>	<p>а) Разпределителната уредба НН включва разпределително табло (РТ) с автоматичен прекъсвач на входа с обявен ток 1250 А и 8 бр. вертикални предпазител-разединители за защита и управление на изходящите линии с обявен ток 400 А, свързано към разпределителния трансформатор посредством едножилни медни кабели с PVC изолация и обвивка със сечение 185 mm².</p> <p>б) Електрическите апарати и съоръжения на разпределителната уредба НН са свързани в съответствие с показаната на фигура 2 еднолинейна схема.</p>
6.2.2	Разпределително табло (РТ)	-	-

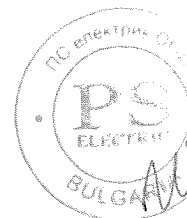

№ по ред	Характеристика	Изискване	Гарантирано предложение
6.2.2.1	Съответствие с нормативно-техническите документи	а) РТ трябва да отговаря на приложимите български и международни стандарти и нормативно-техническите документи, включително на БДС EN 61439-1 или еквивалентно/и и Наредба № 3 УЕУЕЛ.	а) РТ отговаря на приложимите български и международни стандарти и нормативно-техническите документи, включително на БДС EN 61439-1 и Наредба № 3 УЕУЕЛ.
		б) Съответствието на РТ с изискванията на БДС EN 61439-1 или еквивалентно/и се доказва със заверени копия на протоколи от типови изпитвания, проведени от независима акредитирана лаборатория.	б) Съответствието на РТ с изискванията на БДС EN 61439-1 се доказва със заверени копия на протоколи от типови изпитвания, проведени от независима акредитирана лаборатория.
6.2.2.2	Отговорност на изпълнителя	Всички вътрешни електрически и механични връзки и конструктивни части на РТ са свързани на отговорност на изпълнителя.	Всички вътрешни електрически и механични връзки и конструктивни части на РТ са свързани на отговорност на изпълнителя.
6.2.2.3	Конструкция на РТ	а) Конструкцията на РТ трябва да осигурява едностранното му обслужване от лицевата страна със защита срещу проникване на твърди тела и директен допир до части под напрежение във всички посоки най-малко IP1X, вкл. и за необзаветения обем в подточка „в” по-долу.	а) Конструкцията на РТ осигурява едностранното му обслужване от лицевата страна със защита срещу проникване на твърди тела и директен допир до части под напрежение във всички посоки IP20, вкл. и за необзаветения обем в подточка „в” по-долу.
		б) Конструкцията на РТ трябва да осигурява необходимите обеми за поле „Вход”, поле „Изходи” и поле „Устройства/апарати за измерване и защита”, както е показано информативно на фигура 3 по-долу.	б) Конструкцията на РТ осигурява необходимите обеми за поле „Вход”, поле „Изходи” и поле „Устройства/апарати за измерване и защита”, както е показано информативно на фигура 3 по-долу.
		в) В поле „Изходи” трябва да бъде осигурен необзаветен обем за допълнително монтиране на 4 бр. изходи с вертикални предпазител-разединители.	в) В поле „Изходи” е осигурен необзаветен обем за допълнително монтиране на 4 бр. изходи с вертикални предпазител-разединители.

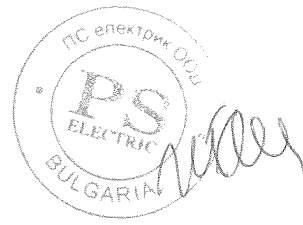

№ по ред	Характеристика	Изискване	Гарантирано предложение
		<p>г) В поле „Устройства/апарати за измерване и защита” трябва да бъде монтирана монтажна плоча за трифазен индиректен електромер с размери ВхШхД - 360x180x100 mm , клеморед(с възможност за шунтиране и предпазители) с монтажна площ 170x150 mm и съответното опроводяване.</p> <p>Опроводяването трябва да бъде изпълнено в съответствие с ПИКЕЕ:</p> <ul style="list-style-type: none">-за токовите измервателни вериги - от токовите трансформатори до клеморедата (без междинни прекъсвания) с кабел тип NYU-0 4x2,5 mm²,всяко жило с различен цвят и от клеморедата до електромера с проводник тип H07V-R 1x2,5 mm²,всяко жило с различен цвят.- за напреженовите измервателни вериги - от главният прекъсвач до предпазителите(без междинни прекъсвания) с кабел тип NYU-0 4x2,5 mm²,всяко жило с различен цвят и от предпазителите до електромера с проводник тип H07V-R 1x2,5 mm²,всяко жило с различен цвят.	<p>г) В поле „Устройства/апарати за измерване и защита” е монтирана монтажна плоча за трифазен индиректен електромер с размери ВхШхД - 360x180x100 mm , клеморед(с възможност за шунтиране и предпазители) с монтажна площ 170x150 mm и съответното опроводяване.</p> <p>Опроводяването е изпълнено в съответствие с ПИКЕЕ:</p> <ul style="list-style-type: none">-за токовите измервателни вериги - от токовите трансформатори до клеморедата (без междинни прекъсвания) с кабел тип NYU-0 4x2,5 mm²,всяко жило с различен цвят и от клеморедата до електромера с проводник тип H07V-R 1x2,5 mm²,всяко жило с различен цвят.- за напреженовите измервателни вериги - от главният прекъсвач до предпазителите(без междинни прекъсвания) с кабел тип NYU-0 4x2,5 mm²,всяко жило с различен цвят и от предпазителите до електромера с проводник тип H07V-R 1x2,5 mm²,всяко жило с различен цвят.
		<p>д) На лицевата защитна преграда на поле „Устройства/апарати за измерване и защита” е изрязан квадратен отвор със страна 91 mm без толеранс за монтиране в бъдеще на цифров монитор за параметрите на електрическата енергия с размери ВхШхД - 90x90x90 mm.</p>	<p>д) На лицевата защитна преграда на поле „Устройства/апарати за измерване и защита” е изрязан квадратен отвор със страна 91 mm без толеранс за монтиране в бъдеще на цифров монитор за параметрите на електрическата енергия с размери ВхШхД - 90x90x90 mm.</p>

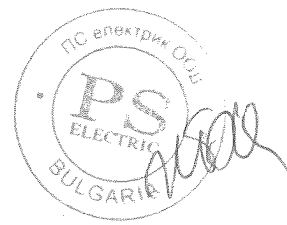

№ по ред	Характеристика	Изискване	Гарантирано предложение
		е) Изрязаният отвор за цифровия монитор трябва да бъде покрит с подходяща изолационна преграда.	е) Изрязаният отвор за цифровия монитор е покрит с подходяща изолационна преграда.
		ж) Конструкцията на РТ трябва да позволява лесен достъп за извършване на монтажни работи, свързани с присъединяване на изходящите кабелни линии, за измервания с клещов амперметър, за извършване на огледи и т.н.	ж) Конструкцията на РТ позволява лесен достъп за извършване на монтажни работи, свързани с присъединяване на изходящите кабелни линии, за измервания с клещов амперметър, за извършване на огледи и т.н.
6.2.2.4	Носеща конструкция (скелет) на РТ	а) Носещата конструкция на РТ трябва да бъде изградена от свързани помежду си подходящи профили от конструкционна стомана с дебелина min 2,5 mm, гарантиращи стабилност на конструкцията.	а) Носещата конструкция на РТ е изградена от свързани помежду си подходящи профили от конструкционна стомана с дебелина 2,5 mm, гарантиращи стабилност на конструкцията.
		б) Отделните метални профили трябва да бъдат свързани със заваръчен шев и/или свързващи аксесоари с болтови/резбови съединения.	б) Отделните метални профили са свързани със заваръчен шев и/или свързващи аксесоари с болтови/резбови съединения.
		в) Носещите планки за електрическите апарати и съоръжения на РТ трябва да бъдат свързани към конструкцията чрез осигурени със средства срещу самоотвиване болтови/резбови съединения.	в) Носещите планки за електрическите апарати и съоръжения на РТ са свързани към конструкцията чрез осигурени със средства срещу самоотвиване болтови/резбови съединения.
		г) Поле „Изходи“ трябва да бъде съоръжено с устойчива на корозия метална шина с 12 бр. отвори за механично закрепване на изходящите кабелни линии.	г) Поле „Изходи“ е съоръжено с устойчива на корозия метална шина с 12 бр. отвори за механично закрепване на изходящите кабелни линии.

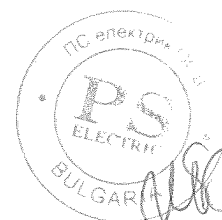

№ по ред	Характеристика	Изискване	Гарантирано предложение
		д) Стоманените метални повърхности без цинково покритие трябва да бъдат защитени от корозия с подходящо антикорозионно покритие с експлоатационна дълготрайност min 15 год.	д) Стоманените метални повърхности без цинково покритие са защитени от корозия с подходящо антикорозионно покритие с експлоатационна дълготрайност 15 год.
		е) Използваните при изработването на РТ болтови/резбови съединения трябва да бъдат устойчиви на корозия и да бъдат осигурени със средства срещу самоотвиване.	е) Използваните при изработването на РТ болтови/резбови съединения са устойчиви на корозия и да бъдат осигурени със средства срещу самоотвиване.
6.2.2.5	Главни вериги	-	-
6.2.2.5.1	Съоръжаване	<p>Главните вериги на РТ са съоръжени с:</p> <ul style="list-style-type: none"> • главен автоматичен прекъсвач на входа; • осем вертикални предпазител-разединители за линейните изводи; • шинна система; • три проходни токови измервателни трансформатори; и • трифазен кондензатор за компенсиране на празния ход на трансформатора. 	<p>Главните вериги на РТ са съоръжени с:</p> <ul style="list-style-type: none"> • главен автоматичен прекъсвач на входа; • осем вертикални предпазител-разединители за линейните изводи; • шинна система; • три проходни токови измервателни трансформатори; и • трифазен кондензатор за компенсиране на празния ход на трансформатора.
6.2.2.5.2	Главен прекъсвач	-	-
6.2.2.5.2.1	Спецификация	<p>а) Автоматичен триполюсен прекъсвач с електронна защита с обявен ток $I_n = 1250$ A съгласно ТС 20 17 60zz.</p> <p>б) Времетоковите характеристики на главния автоматичен прекъсвач трябва да осигуряват селективност спрямо нискостоящи стопяеми предпазители с обявен ток 400 A от категория на приложение gG.</p>	<p>а) Автоматичен триполюсен прекъсвач с електронна защита с обявен ток $I_n = 1250$ A съгласно ТС 20 17 60zz.</p> <p>б) Времетоковите характеристики на главния автоматичен прекъсвач осигуряват селективност спрямо нискостоящи стопяеми предпазители с обявен ток 400 A от категория на приложение gG.</p>

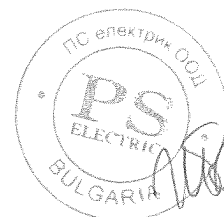

№ по ред	Характеристика	Изискване	Гарантирано предложение
6.2.2.5.2.2	Акcesoари за присъединяване	-	-
6.2.2.5.2.2a	Вход	Входът на главния автоматичен прекъсвач трябва да бъде съоръжен с подходящи клемови съединения за свързване на четири медни токопроводими кабелни жила на полюс (фаза) с минимален обхват на сеченията от 185 mm ² до 240 mm ² (токопроводими жила, които не са специално обработени с кабелни накрайници.	Входът на главния автоматичен прекъсвач е съоръжен с подходящи клемови съединения за свързване на четири медни токопроводими кабелни жила на полюс (фаза) с минимален обхват на сеченията от 185 mm ² до 240 mm ² (токопроводими жила, които не са специално обработени с кабелни накрайници.
6.2.2.5.2.2b	Изход	Изходът на главния автоматичен прекъсвач трябва да бъде съоръжен с подходящи клемови съединения за свързване на правоъгълни медни шини със сечение 80x10 mm (или еквивалентно в случаите, когато за трансформаторното присъединение са използвани две ленти (шини) на полюс).	Изходът на главния автоматичен прекъсвач е съоръжен с подходящи клемови съединения за свързване на правоъгълни медни шини със сечение 80x10 mm (или еквивалентно в случаите, когато за трансформаторното присъединение са използвани две ленти (шини) на полюс).
6.2.2.5.2.3	Означение	а) Главният автоматичен прекъсвач трябва да бъде означен с табела с графичен символ, цветовете и текстът съгласно ISO 3864-1, ISO 3864-2, ISO 3864-3 или еквивалентно/и и фигурата по-долу: 	а) Главният автоматичен прекъсвач е означен с табела с графичен символ, цветовете и текстът съгласно ISO 3864-1, ISO 3864-2, ISO 3864-3 или еквивалентно/и и фигурата по-долу: 



№ по ред	Характеристика	Изискване	Гарантирано предложение
		б) Табелата трябва да бъде изработена от полиестер или от друг подходящ полимерен материал, който е устойчив на корозия и на атмосферни влияния, с дебелина най-малко 1 mm, с правоъгълна форма с размери 105x148 mm, с четири отвори в ъглите за закрепване.	б) Табелата е изработена от полиестер, който е устойчив на корозия и на атмосферни влияния, с дебелина 1 mm, с правоъгълна форма с размери 105x148 mm, с четири отвори в ъглите за закрепване.
6.2.2.5.3	Вертикални предпазител-разединители	-	-
6.2.2.5.3.1	Спецификация	Вертикални предпазител-разединители НН, с триполюсно управление, с обявен работен ток $I_e = 400$ А съгласно ТС 20 16 8301	Вертикални предпазител-разединители НН, с триполюсно управление, с обявен работен ток $I_e = 400$ А съгласно ТС 20 16 8301
6.2.2.5.4	Високомощни предпазители	-	-
6.2.2.5.4.1	Спецификация	Технически характеристики и параметри – доставка на възложителя	Технически характеристики и параметри – доставка на възложителя
6.2.2.5.5	Шинна система	-	-
6.2.2.5.5.1	Материали	Шинната система на РТ трябва да бъде изработена от правоъгълни медни шини, съответстващи на БДС 5063 или еквивалентно/и и необходимите изолационни основи.	Шинната система на РТ е изработена от правоъгълни медни шини, съответстващи на БДС 5063 или еквивалентно/и и необходимите изолационни основи.
6.2.2.5.5.2	Изпълнение	а) Шинната система, вкл. неутралната (PEN) шина трябва да бъде изработена от една медна шина със сечение 80x10 mm.	а) Шинната система, вкл. неутралната (PEN) шина е изработена от една медна шина със сечение 80x10 mm.
		б) Фазовите шини за вертикалните предпазител-разединители трябва да бъдат разположени в една вертикална равнина с междуосово разстояние 185 mm.	б) Фазовите шини за вертикалните предпазител-разединители са разположени в една вертикална равнина с междуосово разстояние 185 mm.

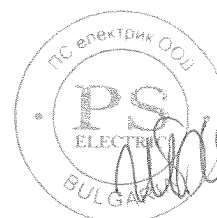

№ по ред	Характеристика	Изискване	Гарантирано предложение
		в) Неутралната (PEN) шина трябва да бъде съоръжена с 12 бр. комплекти V-соединителна арматура за свързване на неутралните токопроводими кабелни жила на изходящите линии.	в) Неутралната (PEN) шина е съоръжена с 12 бр. комплекти V-соединителна арматура за свързване на неутралните токопроводими кабелни жила на изходящите линии.
6.2.2.5.5. 3	Оцветяване	Шинната система трябва да бъде оцветена съгласно БДС 1212 или еквивалентно/и.	Шинната система е оцветена съгласно БДС 1212 или еквивалентно/и.
6.2.2.5.6	Изоляционни основи	а) Правоъгълните медни шини трябва да бъдат закрепени върху не хигроскопични изоляционни основи, които запазват изоляционните си характеристики в експлоатационни условия.	а) Правоъгълните медни шини са закрепени върху не хигроскопични изоляционни основи, които запазват изоляционните си характеристики в експлоатационни условия.
		б) Изоляционните основи трябва да осигуряват разстояние по повърхността на изолацията до неизолирани заземени части най-малко 20 mm и минимални разстояния от тоководещи и не тоководещи метални части 12 mm по въздух.	б) Изоляционните основи осигуряват разстояние по повърхността на изолацията до неизолирани заземени части 20 mm и разстояния от тоководещи и не тоководещи метални части 12 mm по въздух.
6.2.2.5.7	V-соединителната арматура	-	-
6.2.2.5.7. 1	Производител	Да се посочи	Roztocze
6.2.2.5.7. 2	Страна на произход	Да се посочи	Полша
6.2.2.5.7. 3	Тип/референтен номер съгласно каталога на производителя	Да се посочи	V-KLEMA 95-300SW
6.2.2.5.7. 4	Конструкция	а) V-соединителната арматура, включваща V-клема и притискаща планка, трябва да свързва сигурно алуминиеви/медни неутрални токопроводими жила със сечения в диапазона най-малко от 50 mm ² до 240 mm ² .	а) V-соединителната арматура, включваща V-клема и притискаща планка, свързва сигурно алуминиеви/медни неутрални токопроводими жила със сечения в диапазона от 50 mm ² до 240 mm ² .

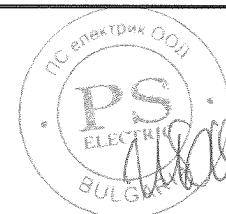

№ по ред	Характеристика	Изискване	Гарантирано предложение
		б) Тялото на V-клемите трябва да бъде изработено от високоякостна AlMgSi сплав.	б) Тялото на V-клемите е изработено от високоякостна AlMgSi сплав.
		в) Стягащият винт и притискащата планка трябва да бъдат изработени от месинг с нанесено цинково покритие.	в) Стягащият винт и притискащата планка са изработени от месинг с нанесено цинково покритие.
		г) Тялото на клемите трябва да бъде маркирано с: наименованието или логото на производителя; диапазона на сечения на токопроводимите жила, за който са предназначени; и въртящия момент на стягане на винта.	г) Тялото на клемите е маркирано с: наименованието или логото на производителя; диапазона на сечения на токопроводимите жила, за който са предназначени; и въртящия момент на стягане на винта.
6.2.2.5.8	Токови измервателни трансформатори	-	-
6.2.2.5.8.1	Спецификация	Токови измервателни трансформатори със синтетична твърда изолация от проходен тип с обявен първичен ток $I_{pn} = 1200$ А съгласно стандарт TC 20 27 14zz	Токови измервателни трансформатори със синтетична твърда изолация от проходен тип с обявен първичен ток $I_{pn} = 1200$ А съгласно стандарт TC 20 27 14zz
6.2.2.5.9	Кондензаторна уредба за компенсиране на празния ход на трансформатора	-	-
6.2.2.5.9.1	Компенсираща мощност и свързване	Трифазен кондензатор, свързан в схема „триъгълник“, с мощност 6,3 (6,25) kVAr, с вградени разрядни съпротивления	Трифазен кондензатор, свързан в схема „триъгълник“, с мощност 6,3 (6,25) kVAr, с вградени разрядни съпротивления
6.2.2.5.9.2	Трифазен кондензатор	-	-
6.2.2.5.9.2.1	Производител	Да се посочи	Lifasa
6.2.2.5.9.2.2	Страна на произход	Да се посочи	Испания
6.2.2.5.9.2.3	Тип/референтен номер съгласно каталога на производителя	Да се посочи	POLT44075

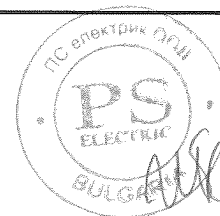

№ по ред	Характеристика	Изискване	Гарантирано предложение
6.2.2.5. 9.3	Защита от свръхтокове	а) За защита на кондензатора от свръхтокове трябва да бъде монтиран триполюсен стопяем цилиндричен предпазител-прекъсвач-разединител с предпазител 10x38 mm от категория на приложение gG с обявен ток на стопяемата вложка 20 А.	а) За защита на кондензатора от свръхтокове е монтиран триполюсен стопяем цилиндричен предпазител-прекъсвач-разединител с предпазител 10x38 mm от категория на приложение gG с обявен ток на стопяемата вложка 20 А.
		б) Триполюсен стопяем цилиндричен предпазител-прекъсвач-разединител съгласно ТС 20 16 6zzz.	б) Триполюсен стопяем цилиндричен предпазител-прекъсвач-разединител съгласно ТС 20 16 6zzz.
6.2.2.5. 9.4	Избор на съоръженията	Изборът на съоръженията на кондензаторната уредба трябва да бъде извършен в съответствие с приложимите разпоредби на Наредба № 3 за УЕУЕЛ.	Изборът на съоръженията на кондензаторната уредба е извършен в съответствие с приложимите разпоредби на Наредба № 3 за УЕУЕЛ.
6.2.2.5. 9.5	Предупредителна табела	а) Кондензаторът трябва да бъде обозначен с предупредителна табела с графичен символ, цветове и текст съгласно ISO 3864-1, ISO 3864-2, ISO 3864-3 или еквивалентно/и и фигурата по-долу:	а) Кондензаторът е обозначен с предупредителна табела с графичен символ, цветове и текст съгласно ISO 3864-1, ISO 3864-2, ISO 3864-3 или еквивалентно/и и фигурата по-долу:
			
		б) Табелата трябва да бъде изработена от полиестер или от друг подходящ полимерен материал, който е устойчив на корозия и на атмосферни влияния, с дебелина най-малко 1 mm, с размери 105x148 mm, с четири отвори в ъглите за закрепване.	б) Табелата е изработена от полиестер, който е устойчив на корозия и на атмосферни влияния, с дебелина 1 mm, с размери 105x148 mm, с четири отвори в ъглите за закрепване.

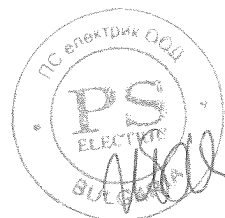

[Handwritten signature]

№ по ред	Характеристика	Изискване	Гарантирано предложение
6.2.2.6	Помощни вериги	-	-
6.2.2.6.1	Съоръжаване	<p>Поле „Устройства/апарати за измерване и защита на помощните вериги“ на РТ е съоръжено с:</p> <ul style="list-style-type: none"> • апарати за аналогово измерване на ток и напрежение – три амперметъра и един волтметър; • превключвател за волтметъра; • щепселен контакт; • клеморед със съответното опроводяване и маркировка на веригите за трифазен триелементен четирипроводников електромер; (електромерът се доставя и монтира от възложителя); • клеморед със съответното опроводяване за напрежените вериги и захранването на цифровия монитор за параметрите на електрическата енергия (мониторът се доставя и монтира от възложителя); и • защитни съоръжения със съответното опроводяване. 	<p>Поле „Устройства/апарати за измерване и защита на помощните вериги“ на РТ е съоръжено с:</p> <ul style="list-style-type: none"> • апарати за аналогово измерване на ток и напрежение – три амперметъра и един волтметър; • превключвател за волтметъра; • щепселен контакт; • клеморед със съответното опроводяване и маркировка на веригите за трифазен триелементен четирипроводников електромер; (електромерът се доставя и монтира от възложителя); • клеморед със съответното опроводяване за напрежените вериги и захранването на цифровия монитор за параметрите на електрическата енергия (мониторът се доставя и монтира от възложителя); и • защитни съоръжения със съответното опроводяване.
6.2.2.6.2	Амперметри и волтметър	-	-
6.2.2.6.2.1	Производител	Да се посочи	Chint
6.2.2.6.2.2	Страна на произход	Да се посочи	Китай
6.2.2.6.2.3	Тип/референтен номер съгласно каталога на производителя	Да се посочи	NP 72
6.2.2.6.2.4	Вид/индикация	Аналогови/стрелкова	Аналогови/стрелкова
6.2.2.6.2.5	Клас на точност	Не по-нисък от 2,5	2,5

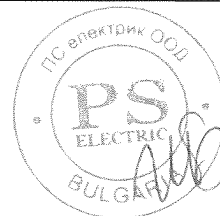

№ по ред	Характеристика	Изискване	Гарантирано предложение
6.2.2.6 .2.6	Обявен товар	max 0,5 VA	0,5VA
6.2.2.6 .2.7	Обхват на измерване:	-	-
6.2.2.6.2. 7a	амперметри	0 ÷ min 1500 A	0 ÷ 1500 A
6.2.2.6.2. 7b	волтметър	0 ÷ 500 V	0 ÷ 500 V
6.2.2.6 .2.8	Размери на лицевия панел	72x72 mm индикативно	72x72 mm
6.2.2.6.3	Превключвател за волтметъра	-	-
6.2.2.6.3. 1	Производител	Да се посочи	Елмарк
6.2.2.6 .3.2	Страна на произход	Да се посочи	България
6.2.2.6 .3.3	Тип/референтен номер съгласно каталога на производителя	Да се посочи	LW26-20 УН5/3
6.2.2.6 .3.4	Положения на превключване, бр.	7	7
6.2.2.6 .3.5	Напрежения към волтметъра	Три линейни и три фазови напрежения	Три линейни и три фазови напрежения
6.2.2.6.4	Щепселен контакт	-	-
6.2.2.6.4. 1	Производител	Да се посочи	Gunsan
6.2.2.6 .4.2	Страна на произход	Да се посочи	Турция
6.2.2.6 .4.3	Тип/референтен номер съгласно каталога на производителя	Да се посочи	Контакт 1P
6.2.2.6 .4.4	Тип	Контактно гнездо с две защитни заземителни контактни пластини	Контактно гнездо с две защитни заземителни контактни пластини
6.2.2.6 .4.5	Обявено напрежение	min 230 V	230 V

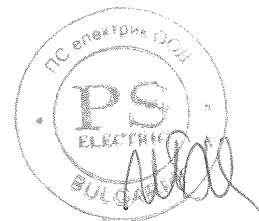

№ по ред	Характеристика	Изискване	Гарантирано предложение
6.2.2.6 .4.6	Обявен ток	min 16 A	16 A
6.2.2.6 .4.7	Маркировка	Обявени данни и инициалите "CE"	Обявени данни и инициалите "CE"
6.2.2.6 .4.8	Свързване	Щепселният контакт трябва да бъде свързан през еднополюсен предпазител-разединител с цилиндрични предпазители от категория на приложение gG съгласно т. 6.2.2.6.7b по-долу.	Щепселният контакт е свързан през еднополюсен предпазител-разединител с цилиндрични предпазители от категория на приложение gG съгласно т. 6.2.2.6.7b по-долу.
6.2.2.6 .4.9	Означение	а) Щепселният контакт трябва да бъде означен с предупредителна табела с надпис „При използване на електротехнически и електронни изделия от клас I на защита срещу поражения от електрически ток да се използва преносима дефектнотокова защита за преносими захранващи кабели“.	а) Щепселният контакт е означен с предупредителна табела с надпис „При използване на електротехнически и електронни изделия от клас I на защита срещу поражения от електрически ток да се използва преносима дефектнотокова защита за преносими захранващи кабели“.
		б) Предупредителната табела трябва да бъде изработена от полиестер или от друг подходящ устойчив на корозия полимерен материал с дебелина най-малко 1 mm с препоръчителни размери 37x105 mm.	б) Предупредителната табела е изработена от полиестер с дебелина 1 mm с препоръчителни размери 37x105 mm.
6.2.2.6.5	Клеморед за електромера	-	-
6.2.2.6.5. 1	Спецификация	Клеморед, съгласно ТС 20 14 0001 на ЧЕЗ Разпределение България.АД.	Клеморед, съгласно ТС 20 14 0001 на ЧЕЗ Разпределение България.АД.
6.2.2.6.6	Клеморед за цифровия монитор	-	-
6.2.2.6.6. 1	Спецификация	а) Клеморед, състоящ се от 6 бр. проходни винтови клеми (лустер клеми)	а) Клеморед, състоящ се от 6 бр. проходни винтови клеми (лустер клеми)

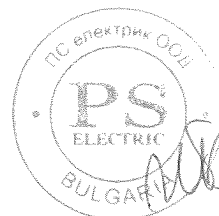

№ по ред	Характеристика	Изискване	Гарантирано предложение
		б) Клеморедът трябва да бъде монтиран вертикално от лявата страна на изрязания отвор.	б) Клеморедът е монтиран вертикално от лявата страна на изрязания отвор.
6.2.2.6.7	Защитни съоръжения за:	-	-
6.2.2.6.7 а	напреженовите вериги на електромера и цифровия монитор	Три еднополюсни стопяем цилиндричен предпазител-прекъсвач-разединители съгласно ТС 20 16 6zzz с предпазител 10x38 mm от категория на приложение gG с обявен ток на стопяемата вложка 4 А	Три еднополюсни стопяем цилиндричен предпазител-прекъсвач-разединители съгласно ТС 20 16 6zzz с предпазител 10x38 mm от категория на приложение gG с обявен ток на стопяемата вложка 4 А
6.2.2.6.7 б	осветителната уредба и щепселния контакт	Един еднополюсен стопяем цилиндричен предпазител-прекъсвач-разединител съгласно ТС 20 16 6zzz с предпазител 10x38 mm от категория на приложение gG с обявен ток на стопяемата вложка 16 А	Един еднополюсен стопяем цилиндричен предпазител-прекъсвач-разединител съгласно ТС 20 16 6zzz с предпазител 10x38 mm от категория на приложение gG с обявен ток на стопяемата вложка 16 А
6.2.2.6.8	Опроводяване	а) Опроводяването на помощните вериги трябва да бъде извършено с медни PVC проводници с кодово означение H07V-R с многожични жила клас 2 съгласно БДС EN 60228 или еквивалентно/и, изискванията на Наредба № 3 за УЕУЕЛ и приложимите стандарти за безопасност. б) Токовете вериги трябва да бъдат изпълнени с проводници с минимално сечение 2,5 mm ² . в) Напреженовите вериги трябва да бъдат изпълнени с проводници с минимално сечение 1,5 mm ² . г) Изолацията на проводниците на токовите вериги трябва да бъде в черен или кафяв цвят.	а) Опроводяването на помощните вериги е извършено с медни PVC проводници с кодово означение H07V-R с многожични жила клас 2 съгласно БДС EN 60228 или еквивалентно/и, изискванията на Наредба № 3 за УЕУЕЛ и приложимите стандарти за безопасност. б) Токовете вериги са изпълнени с проводници с минимално сечение 2,5 mm ² . в) Напреженовите вериги са изпълнени с проводници с сечение 2,5 mm ² . г) Изолацията на проводниците на токовите вериги е в черен цвят.

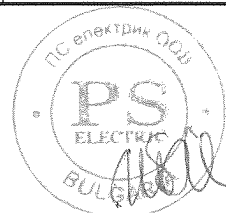

№ по ред	Характеристика	Изискване	Гарантирано предложение
		д) Изолацията на проводниците на напрежените вериги трябва да бъде в червен цвят.	д) Изолацията на проводниците на напрежените вериги е в червен цвят.
		е) Изолацията на неутралният проводник трябва да бъде в светлосин цвят.	е) Изолацията на неутралният проводник е в светлосин цвят.
		ж) Изолацията на защитния проводник трябва да бъде двуцветна в зелен и жълт цвят.	ж) Изолацията на защитния проводник е двуцветна в зелен и жълт цвят.
		з) За закрепването на сноповете проводници към конструкциите на РТ трябва да бъдат използвани скоби или приспособления, осигуряващи трайно закрепване (не се допуска използването на самозалепващи скоби или приспособления).	з) За закрепването на сноповете проводници към конструкциите на РТ са използвани скоби или приспособления, осигуряващи трайно закрепване (не се използват самозалепващи скоби или приспособления).
		и) Изпълнението на проводниците към клеморедата съгласно т. 6.2.2.6.6.1 по-горе трябва да позволява пресвързването им към клемовия блок на цифровия монитор на параметрите на електрическата енергия без необходимост от тяхното удължаване (клемовият блок на монитора е разположен вертикално на дъното на обвивката (кутията) от лявата страна).	и) Изпълнението на проводниците към клеморедата съгласно т. 6.2.2.6.6.1 по-горе позволява пресвързването им към клемовия блок на цифровия монитор на параметрите на електрическата енергия без необходимост от тяхното удължаване (клемовият блок на монитора е разположен вертикално на дъното на обвивката (кутията) от лявата страна).

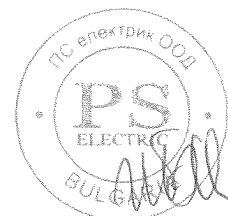

№ по ред	Характеристика	Изискване	Гарантирано предложение
6.2.2.7	Заземяване и защита срещу поражения от електрически ток	<p>а) Всички метални части на електрическите апарати и съоръжения, които не принадлежат към веригите на работния ток, трябва да бъдат свързани електрически с PEN шината съгласно изискванията на Наредба № 3 за УЕУЕЛ, БДС EN 61439-1 или еквивалентно/и и приложимите стандарти за безопасност.</p> <p>б) Неутралната шина трябва да бъде свързана сигурно със защитната заземителна шина на БКТП с лентовидна горещо поцинкована стомана с размери 40x4 mm или еквивалентно със самостоятелно защитено от корозия болтово съединение, осигурено със средства срещу самоотвиване.</p> <p>в) Местата на защитните заземителни клеми трябва да бъдат означени със знак „Защитна земя“ съгласно Наредба № 3 за УЕУЕЛ, както е посочен по-долу:</p> 	<p>а) Всички метални части на електрическите апарати и съоръжения, които не принадлежат към веригите на работния ток, сасвързани електрически с PEN шината съгласно изискванията на Наредба № 3 за УЕУЕЛ, БДС EN 61439-1 или еквивалентно/и и приложимите стандарти за безопасност.</p> <p>б) Неутралната шина е свързана сигурно със защитната заземителна шина на БКТП с лентовидна горещо поцинкована стомана с размери 40x4 mm или еквивалентно със самостоятелно защитено от корозия болтово съединение, осигурено със средства срещу самоотвиване.</p> <p>в) Местата на защитните заземителни са означени със знак „Защитна земя“ съгласно Наредба № 3 за УЕУЕЛ, както е посочен по-долу:</p> 
6.2.2.8	Изпълнение	а) Изпълнението трябва да гарантира безопасността и способността на РТ да издържа термичните въздействия и електродинамичните усилия при нормални работни условия и при условията на токове на късо съединение и претоварване.	а) Изпълнението гарантира безопасността и способността на РТ да издържа термичните въздействия и електродинамичните усилия при нормални работни условия и при условията на токове на късо съединение и претоварване.

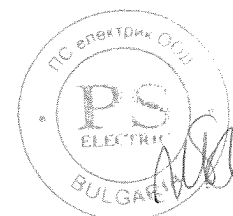

№ по ред	Характеристика	Изискване	Гарантирано предложение
		б) Използваните свързващи елементи (съединения) трябва да бъдат устойчиви на корозия и да бъдат осигурени със средства срещу самоотвиване.	б) Използваните свързващи елементи (съединения) са устойчиви на корозия и да бъдат осигурени със средства срещу самоотвиване.
		в) Използваните клемови съединения и арматурни елементи не трябва да предизвикват електрохимична корозия.	в) Използваните клемови съединения и арматурни елементи не предизвикват електрохимична корозия.
		г) За ограничаване на корозионните процеси в местата в главните вериги, където се реализира електрически контакт, трябва да бъде нанесен подходящ компаунд/грес.	г) За ограничаване на корозионните процеси в местата в главните вериги, където се реализира електрически контакт, е нанесен подходящ компаунд/грес.
		д) Неутралната шина трябва да бъде надписана трайно „PEN” с височина на буквите не по-малко от 12 mm.	д) Неутралната шина е надписана трайно „PEN” с височина на буквите от 12 mm.
		е) Всички защитни съоръжения да бъдат обозначени в зависимост от приложението им.	е) Всички защитни съоръжения са обозначени в зависимост от приложението им.
6.2.3	Трансформаторно присъединение	-	-
6.2.3.1	Устройство	Клемовите изводи на разпределителния трансформатор трябва да бъдат свързани с клемовите изводи на главния автоматичен прекъсвач и неутралната (PEN) шина в РТ посредством едножилни кабелиНН.	Клемовите изводи на разпределителния трансформатор са бъдат свързани с клемовите изводи на главния автоматичен прекъсвач и неутралната (PEN) шина в РТ посредством едножилни кабелиНН.
6.2.3.2	Кабели НН	-	-



№ по ред	Характеристика	Изискване	Гарантирано предложение
6.2.3.2 .1	Брой и номинално сечение	4x1x185 mm ² на полюс (фаза) за свързване с клемовите съединения на входа на главния автоматичен прекъсвач и 2x1x185 mm ² за свързване на неутралната (PEN) шина	4x1x185 mm ² на полюс (фаза) за свързване с клемовите съединения на входа на главния автоматичен прекъсвач и 2x1x185 mm ² за свързване на неутралната (PEN) шина
6.2.3.2 .2	Номинално напрежение, U _o /U	0,6/1 kV	0,6/1 kV
6.2.3.2 .3	Производител	Да се посочи	Елкабел
6.2.3.2 .4	Страна на произход	Да се посочи	България
6.2.3.2 .5	Тип/референтен номер съгласно каталога на производителя	Да се посочи	NYU-0 1x185 mm ²
6.2.3.2 .6	Съответствие със стандарти	БДС HD 603 S1 или еквивалентно/и	БДС HD 603 S1
6.2.3.2 .7	Марка на кабела	NYU-0 или еквивалентно/и	NYU-0
6.2.3.2 8	Материал/номинално сечение на токопроводимото жило	Мед / 1x185 mm ²	Мед / 1x185 mm ²
6.2.3.2 9	Конструкция/клас на гъвкавост на токопроводимото жило	Многожично/клас 2	Многожично/клас 2
6.2.3.2 10	Кабелни крайници (обувки)	Крайщата на токопроводимите кабелни жила за свързване с клемовите съединения на трансформатора трябва да бъдат обработени с медни кабелни крайници (обувки) с калаено или друго подходящо покритие.	Крайщата на токопроводимите кабелни жила за свързване с клемовите съединения на трансформатора са обработени с медни кабелни крайници (обувки) с калаено покритие.
6.2.3.2 11	Изпълнение	а) Кабелите трябва да бъдат привързани в сноп и фиксирани с подходящи скоби към конструкцията на БКТП.	а) Кабелите са привързани в сноп и фиксирани с подходящи скоби към конструкцията на БКТП.



№ по ред	Характеристика	Изискване	Гарантирано предложение
		б) Кабелите от неутралната верига трябва да бъдат свързани към PEN шината със самостоятелни защитени от корозия болтови съединения, осигурени със средства срещу самоотвиване	б) Кабелите от неутралната верига са свързани към PEN шината със самостоятелни защитени от корозия болтови съединения, осигурени със средства срещу самоотвиване.
		в) Кабелите за трансформаторното присъединение трябва да бъдат херметизирани в двата им края с подходяща топлосвиваема тръба или еквивалентно.	в) Кабелите за трансформаторното присъединение са херметизирани в двата им края с подходяща топлосвиваема тръба.
		г) Дължините на кабелните връзки трябва да бъдат оразмерени спрямо габаритните размери на предоставения от възложителя разпределителен маслен трансформатор.	г) Дължините на кабелните връзки са оразмерени спрямо габаритните размери на предоставения от възложителя разпределителен маслен трансформатор.

7. Логистика на изпълнението, транспортиране и монтиране

№ по ред	Наименование	Изискване	Гарантирано предложение
7.1	Логистика	а) Изпълнението на обвивката и на разпределителните уредби НН и СрН на БКТП е отговорност на изпълнителя на поръчката.	а) Изпълнението на обвивката и на разпределителните уредби НН и СрН на БКТП е отговорност на изпълнителя на поръчката.
		б) Трансформаторът за БКТП се предоставя от възложителя, като задължение на изпълнителя е да го съхранява на сигурно място и при подходящи условия в съответствие с изискванията на производителя до момента на монтирането на БКТП и подписването на съответния предавателно-приемателен протокол.	б) Трансформаторът за БКТП се предоставя от възложителя, като задължение на изпълнителя е да го съхранява на сигурно място и при подходящи условия в съответствие с изискванията на производителя до момента на монтирането на БКТП и подписването на съответния предавателно-приемателен протокол.

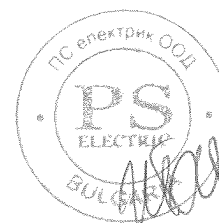

№ по ред	Наименование	Изискване	Гарантирано предложение
7.2	Транспортиране	а) Транспортирането на трансформатора от склада на възложителя и на завършения БКТП до обекта на възложителя е задължение на изпълнителя.	а) Транспортирането на трансформатора от склада на възложителя и на завършения БКТП до обекта на възложителя е задължение на изпълнителя.
		б) Транспортирането на БКТП трябва да се извърши с подходящ тежък автотранспорт и кранова механизация.	б) Транспортирането на БКТП се извършва с подходящ тежък автотранспорт и кранова механизация.
7.3	Монтиране	а) Направата на изкопа на обекта, където БКТП ще бъде монтиран, доставката и насипване на пясъка и изравняване и нивелиране на пясъчната основа, изграждането на външния заземителен контур (в.т.ч. доставката и монтажа на вертикалните заземители 1500 mm) и обратното засипване на изкопа след монтирането е задължение на изпълнителя. (Изграждането на външния заземителен контур се доказва с измервателен протокол)	а) Направата на изкопа на обекта, където БКТП ще бъде монтиран, доставката и насипване на пясъка и изравняване и нивелиране на пясъчната основа, изграждането на външния заземителен контур (в.т.ч. доставката и монтажа на вертикалните заземители 1500 mm) и обратното засипване на изкопа след монтирането е задължение на изпълнителя. (Изграждането на външния заземителен контур се доказва с измервателен протокол)
		б) Подготовката на основата, монтирането и нивелирането на БКТП се извършва от изпълнителя (или негов подизпълнител) със собствен персонал, автотранспорт и кранова механизация.	б) Подготовката на основата, монтирането и нивелирането на БКТП се извършва от изпълнителя (или негов подизпълнител) със собствен персонал, автотранспорт и кранова механизация.

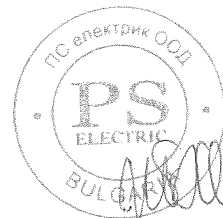

№ по ред	Наименование	Изискване	Гарантирано предложение
			в) Изпълнителят (или неговият подизпълнител) притежават удостоверение за вписване в Централния професионален регистър на строителя за изпълнението на строежи от трета група най-малко втора категория по смисъла на Закона за камарата на строителите и неговите подзаконови нормативни актове.
		г) Монтирането на БКТП трябва да бъде извършено без да бъдат нанесени повреди по обвивката и технологичното съоръжаване.	г) Монтирането на БКТП е извършено без да бъдат нанесени повреди по обвивката и технологичното съоръжаване.
		д) Отстраняването на евентуални повреди на инфраструктурата, сгради и съоръжения при монтирането на БКТП е задължение на изпълнителя.	д) Отстраняването на евентуални повреди на инфраструктурата, сгради и съоръжения при монтирането на БКТП е задължение на изпълнителя.
		е) За намаляване на емисиите на звук и вибрации трансформаторът трябва да бъде монтиран върху специализирани заглушителни тампони (демпферни опори), доставяни от изпълнителя.	е) За намаляване на емисиите на звук и вибрации трансформаторът е монтиран върху специализирани заглушителни тампони (демпферни опори), доставяни от изпълнителя.

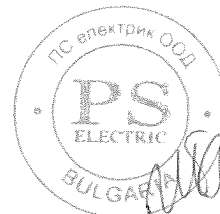



Фигура 1 – Строителна част и основни технологични съоръжения на БКТП

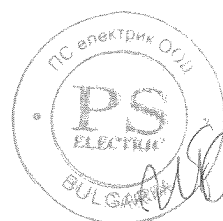

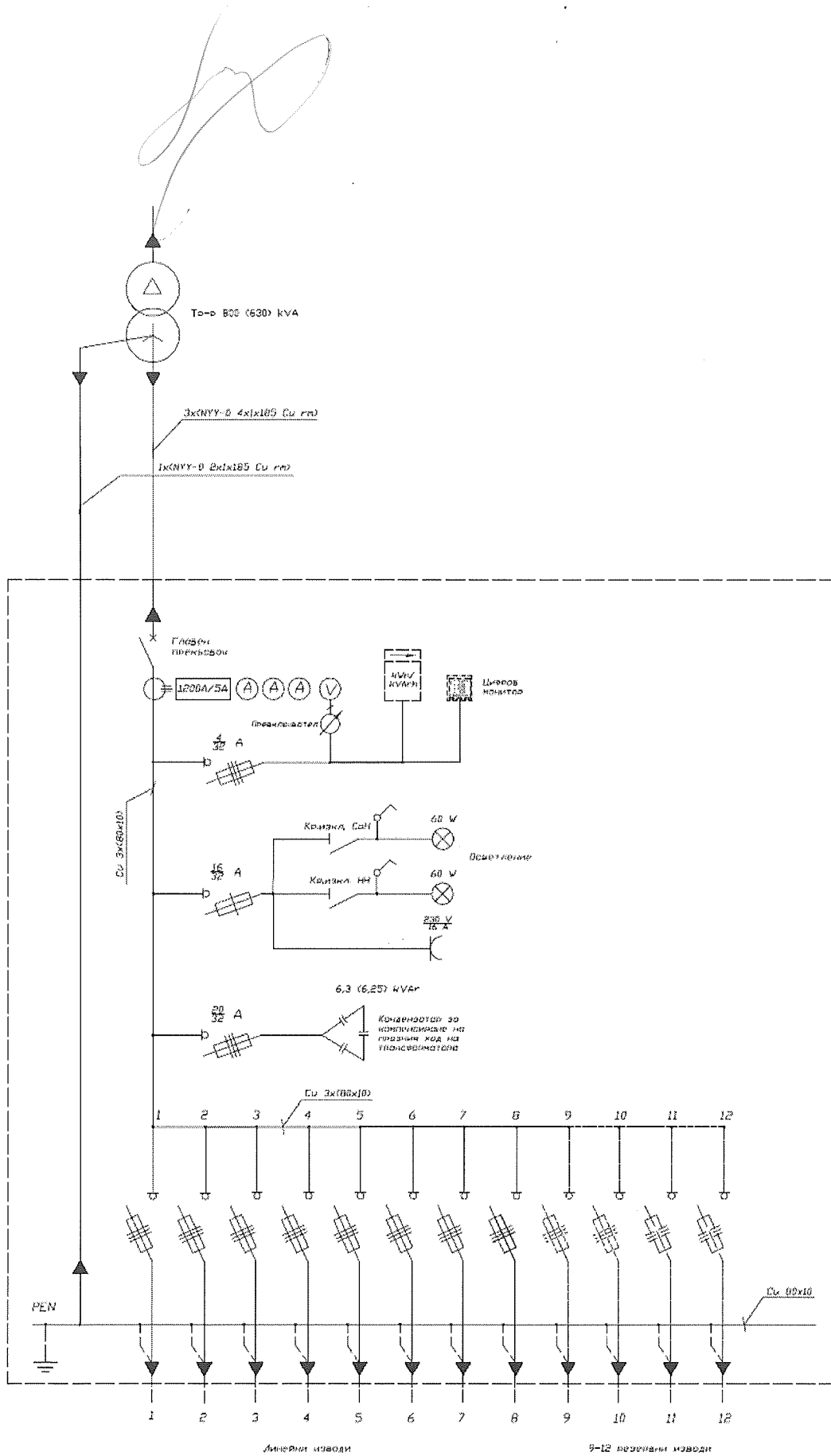

Handwritten signature

Фигура 2 – Еднолинейна схема на РУ НН

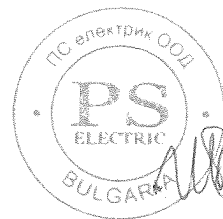

Handwritten signature

Handwritten signature

Handwritten signature

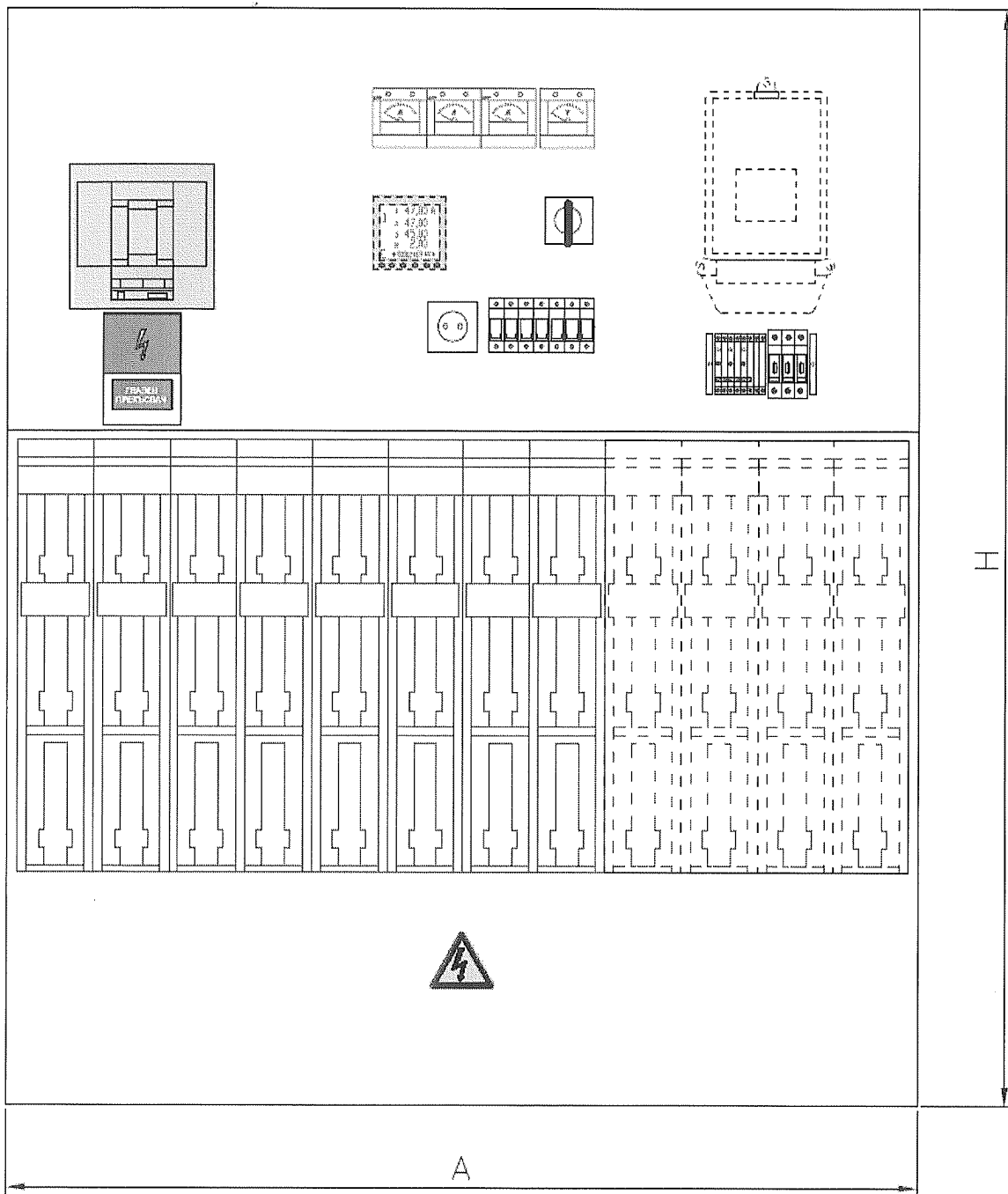

Handwritten signature

Фигура 3 – Разпределение на апаратите в РТ

Handwritten signature

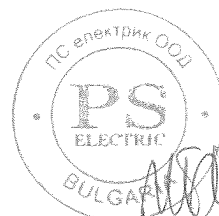

Handwritten signature

8. Технически характеристики и параметри на компактни БКТП 24 kV и 12 kV, обслужвани отвън, тесни

8.1 БКТП 20 kV / 800 kVA за две кабелни присъединения и едно трансформаторно присъединение – ККТ, обслужван отвън (К), с достъп (Д) отпред и отстрани, тесен

Номер на стандарта		Тип/референтен номер съгласно каталога на производителя	
20 02 1922		Да се посочи	
Наименование на материала		БКТП 20 kV / 800 kVA, модул ККТ, обслужван отвън, тесен	
Съкратено наименование на материала		БКТП(К)-20/800/2, Д – отпред и отстрани, тесен	
№ по ред	Характеристика/параметър	Изискване	Гарантирано предложение
8.1.1	КРУ	2xК (кабел) + 1xТ (трафо) съгласно ТС 20 24 2zzz	Siemens 8DJH RRT
8.1.2	Общо тегло на БКТП (без трансформатор), kg	Да се посочи	11 890 kg

8.2 БКТП 20 kV / 800 kVA за три кабелни присъединения и едно трансформаторно присъединение – КККТ, обслужван отвън (К), с достъп (Д) отпред и отстрани, тесен

Номер на стандарта		Тип/референтен номер съгласно каталога на производителя	
20 02 1923		Да се посочи	
Наименование на материала		БКТП 20 kV / 800 kVA, модул КККТ, обслужван отвън, тесен	
Съкратено наименование на материала		БКТП(К)-20/800/3, Д – отпред и отстрани, тесен	
№ по ред	Характеристика/параметър	Изискване	Гарантирано предложение
8.2.1	КРУ	3xК (кабел) + 1xТ (трафо) съгласно ТС 20 24 2zzz	Siemens 8DJH RRRT
8.2.2	Общо тегло на БКТП (без трансформатор), kg	Да се посочи	12 000 kg

9. Свързани документи

В техническата спецификация на стандарта за „Комплектни трансформаторни постове, бетонови, за напрежение до 20 kV, с един трансформатор до 800kVA, обслужвани отвън, тесен – TS9“ е направено позоваване на следните технически спецификации на стандарти за материали с йерархична съподчиненост, които са неразделна част от документа, както следва:

№ по ред	Номер на техническа спецификация на стандарт	Наименование на материала
9.1	20 24 2zzz	Компактни КРУ в метален шкаф 12/24 kV, 630 А, 16 кА, с SF ₆ изолация, с товари прекъсвачи
9.2	20 17 60zz	Триполюсни автоматични прекъсвачи НН с лят корпус, от 160 А до 1250 А, с електронна защита, категория А
9.3	20 16 8301	Вертикален предпазител-разединител НН 400 А, с триполюсно управление
9.4	20 27 14zz	Токови измервателни трансформатори НН X/5 А, проходен тип
9.5	20 16 6zzz	Триполюсни и еднополюсни стопяем цилиндричен предпазител-прекъсвач-разединители, размер 10x38 mm
9.6	20 14 0001	Комплект измервателен клемен блок с клеми за медни проводници от проходен тип и 1P, 3P или 3P+N стопяеми цилиндрични предпазител-прекъсвач-разединители

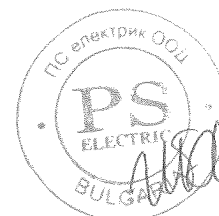

Наименование на материала: Компактни КРУ в метален шкаф 12/24(25) kV, 630 A, 16 kA,
с SF₆ изолация, с товарови прекъсвачи

Съкратено наименование на материала: Компактни КРУ с SF₆, 12/24(25) kV, 630A, 16kA, с тов.
прек.

Област: Н – Електрически уредби СрН/НН

Категория: 24 - Разпределителни уредби

Мерни единици: Брой

Аварийни запаси: Да

Характеристика на материала:

Триполюсни затворени в метален шкаф фабрично произведени за работа на закрито компактни комплектни комутационни устройства (КРУ) с обявено напрежение 24/25 kV с единична шинна система с товарови прекъсвачи ¹ и заземители в обща за по-голямата част от функционалните единици херметична обвивка, запълнена със серен хексафлуорид (SF₆). КРУ са съоръжени допълнително със средства за управление, измерване и сигнализация.

Всички функционални отделения на КРУ са фиксирани неподвижно към носеща конструкция. Отделенията за кабелите СрН и за предпазителите ВН са защитени с механично блокирани предпазни капаци (щитове) с възможност за заключване.

Компактните КРУ съответстват на категория на непрекъснатост на работа LSC2A-PI(PM) с дефиниран клас на устойчивост на вътрешна електрическа дъга IAC съгласно БДС EN 62271-200. Струята от горещи газове, пари и нагорещени частици в случаите на вътрешна електрическа дъга при късо съединение се отвежда в пространството под комплектното комутационно устройство.

Задвижването на контактната система на товарите прекъсвачи представлява самостоятелна или интегрирана конструктивна част, с ръчно управление, с мигновено действие, със сигурно блокиране/заключване (в положения „Заземено“, „Включено“ и „Изключено“, изобразени еднозначно (по недвусмислен начин) на еднолинейната схема на челния панел за управление), и

¹ БДС IEC 60050 (441) „Международен електротехнически речник Глава 441: Комутационни апарати за разпределение, комутационни апарати за управление и стопяеми предпазители“

Определение 441-14-10 Товаров прекъсвач - механичен комутационен апарат, способен да включва, провежда и изключва токове при нормални условия във веригата, които могат да включват и предписани условия с претоварване, а също така да провежда за определено време токове при предписани ненормални условия във веригата, такива като тези при късо съединение.

Забележка: Един прекъсвач може да е способен да включва ,но не и да изключва токове на късо съединение.

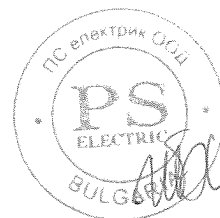

автоматично изключване на товарите прекъсвачи за трансформаторните присъединения с акумулирана в задвижващия механизъм енергия.

Главната и заземителната вериги на товарите прекъсвачи са блокирани механично срещу едновременно включване. Предпазните капацити (щитове) на отделенията за кабелните присъединения са блокирани механично, в случаите когато заземителната верига е отворена.

КРУ позволяват възможност за замяна на ръчното задвижване с моторно задвижване в условията на експлоатация.

КРУ са съоръжени със светлинна индикация, захранвана от капацитивни делители на изводите, на всички присъединения на всички полюси (фази), включително гнезда (букси) за проверка за напрежение и за уеднаквяване на фазовия ред (сфазировка) на присъединяваните кабелни линии. *В случай на използване на КРУ в електроразпределителни мрежи с по-ниски напрежения системите за индикация на напрежението са приспособени за работа съобразно номиналното напрежение на електроразпределителната мрежа.*

КРУ позволяват присъединяване на кабелните линии и кабелните изводи за трансформаторите посредством стандартни прави или ъглови конусни конектори (адаптори) с подходящи кабелни скоби - за кабелните линии с диаметър до 50 mm; и за кабелните изводи за трансформаторите с диаметър до 40 mm.

Отделенията за присъединяване на кабелните линии позволяват да бъдат монтирани допълнително в експлоатационни условия металоокисни вентилни отводи с обявен разряден ток $I_n = 10$ kA, без необходимостта от замяна на предпазните щитове/капацити на отделенията.

Защитата от къси съединения на кабелния извод на трансформаторното присъединение CrH се осъществява посредством стопяеми предпазители високо напрежение с дължина 442 mm и диаметър на контактната част 45 ± 1 mm. При задействане на който и да е от ударните щифтове на предпазителите, се изключват и трите полюса на товарния прекъсвач.

Светлинната сигнализация и лостът или комплектът лостове за управление на КРУ са включени в доставката.

(При по-сложните комбинации на кабелни и трансформаторни присъединения КРУ могат да бъдат от разширяем тип.)

Използване:

Компактните КРУ в метален шкаф 12/24(25) kV, с SF₆ изолация, с товарни прекъсвачи се използват главно за съоръжаване на непроходими (обслужвани отвън) самостоятелни комплектни трансформаторни постове или на вградени в сгради трансформаторни постове, в които е възможно да бъдат монтирани, в електроразпределителни мрежи с номинални напрежение 20 kV и 10 kV. (Компактните КРУ се използват в електроразпределителни мрежи с номинално напрежение 10 kV, ако съответно системата за индикация на напрежението е преработена).

Съответствие на предложеното изпълнение със стандартизационните документи:

152

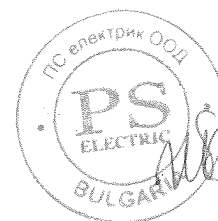

Компактните КРУ 12/24(25) kV, с SF₆ изолация, с товарови прекъсвачи трябва да отговарят на приложимите български и международни стандарти или еквиваленти и на техните валидни изменения и поправки:

- БДС EN 60099-4:2006 Вентилни отводи. Част 4: Метало-оксидни вентилни отводи без разрядници за електрически системи за променливо напрежение (IEC 60099-4:2004, с промени)
- БДС EN 60265-1:2003 Превключватели високо напрежение. Част 1: Превключватели за обявени напрежения над 1 kV и по-ниски от 52 kV (IEC 60265-1:1998)
- БДС EN 60282-1:2010 Предпазители за високо напрежение. Част 1: Токоограничаващи предпазители (IEC 60282-1:2009)
- БДС EN 60529:1991/A1:2004 Степени на защита, осигурени от обвивката (IP код) (IEC 60529:1989 + A1:1999)
- БДС EN 62271-1:2008 Комутационни апарати за високо напрежение. Част 1: Общи технически изисквания
- БДС EN 62271-102:2007 Комутационни апарати за високо напрежение. Част 102: Разединители и заземителни разединители за променлив ток (IEC 62271-102:2001 + поправка 1, април 2002 + поправка 2, май:2003)
- БДС EN 62271-105:2003 „Комутационни апарати високо напрежение. Част 105: Комутационни апарати за променливо напрежение комбинирани с предпазител (IEC 62271-105:2002)“.
- БДС EN 62271-200:2006 „Комутационни апарати за високо напрежение. Част 200: Променливотокови комутационни апарати в метална обвивка за обявени напрежения над 1 kV и по-високи, включително 52 kV (IEC 62271-200:2003)“;
- БДС IEC 60050 (441) „Международен електротехнически речник Глава 441: Комутационни апарати за разпределение, комутационни апарати за управление и стопяеми предпазители

Изисквания към документацията и изпитванията:

№ по ред	Документ	Приложение № (или текст)
1.	Точно обозначение на типовете на компактните комплектни комутационни устройства, производителя, страна на произход и последно издание на каталога на производителя	10.2, Т. 1
2.	Техническо описание на компактните комплектни комутационни устройства, включително аксесоари и гарантирани параметри, пространствени чертежи, включително чертежи за минимално допустимите вертикални и хоризонтални разстояния съответно до тавана и до стените на закритата разпределителна уредба, гарантиращи сигурността на работа на компактните комплектни комутационни устройства и тяхното обслужване, броя и размера на винтовете за фиксиране, размерите на отворите в пода и т.н.	10.2, Т. 2
3.	Еднолинейни схеми на главните и заземителните вериги, вкл. капацитивните делители на отделните видове компактни комплектни комутационни устройства	10.2, Т. 3

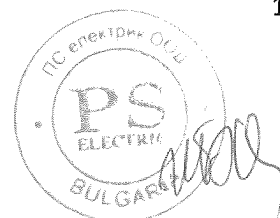

№ по ред	Документ	Приложение № (или текст)
4.	Дизайн на табелката за обявените данни на компактното комплектно комутационно устройство на български език	10.2, Т. 4
5.	Експлоатационна дълготрайност, години	735, 10.2, Т. 5
6.	Инструкции за транспортиране, складиране, монтиране, наладка, обслужване и поддържане на компактните комплектни комутационни устройства	10.2, Т. 6
7.	Описание на потенциалната заплаха за увеличаване опасността и рисковете от замърсяване на околната среда и класификация на отпадъците съгласно Наредба №3/2004 г. за класификация на отпадъците, издадена от министъра на околната среда и водите и министъра на здравеопазването, обн. ДВ, бр. 44 от 25.05.2004 г.	10.2, Т. 7
8.	Списък на проведените типови изпитвания на английски или на български език съгласно БДС EN 62271-200 или еквивалент с приложени резултати.	10.2, Т. 8
9.	Протоколи от типови изпитвания на английски или на български език за устойчивост на вътрешна електрическа дъга за клас IAC – AB.	10.2, Т. 9
10.	Декларация за възможностите за рециклиране на използваните материали при производството или за начина на тяхното ликвидиране	10.2, Т. 10
11.	Препоръчан тип на устройство за уеднаквяване на фазовия ред (сфазирание) на присъединяваните кабелни линии за предложеното изпълнение на системата за индикация на напрежение на компактните комплектни комутационни устройства, единична цена, която не се включва в цената на изделието, и срок на доставка	10.2, Т. 11
12.	Възможност за съоръжаване на компактните комплектни комутационни устройства с моторно задвижване, изключвателни бобини и индикатори на къси и земни съединения и др.	За. 10.2, Т. 12
13.	Декларация за съответствие на предлаганото изпълнение с изискванията на стандартите, посочени по-горе в параграф „Съответствие на предложеното изпълнение със стандартизационните документи”	10.2, Т. 13
14.	Препоръки от производителя за постигане на необходимата сеизмична устойчивост.	10.2, Т. 14



Изисквания за допълнителна информация от производителя

№ по ред	Наименование	Гарантирано предложение
1.	Категория на непрекъснатост на работа LSC2A-PM / LSC2A-PI	Панел с предпазители LSC2A-PM Панел без предпазители LSC2Ф-PM
2.	Вътрешна електрическа дъга min 16 kA/1s за всички достъпни функционални отделения	16 kA/1s за всички достъпни функционални отделения
3.	Товарови прекъсвачи и заземителни разединители – самостоятелни/интегрирани	Трипозиционен разединител (включено, изключено и земено)
4.	Материал на контактната система на товарите прекъсвачи	Сребро
5.	Брой комутационни цикли в зависимост от комутирания ток	2000
6.	Обявена максимална сила, която е необходимо да се приложи от оператора върху лоста/лостовете на ръчното задвижване [N]	Извод-кабел 60Nm Извод – трафо 100Nm
7.	Обявено съпротивление на главната верига на товарите прекъсвачи в комплектните комутационни устройства за кабелни присъединения и допустим толеранс в експлоатационни условия [$\mu\Omega$]	120 $\mu\Omega$
8.	Обявено съпротивление на главната верига на товарите прекъсвачи в комплектните комутационни устройства за трансформаторни присъединения и допустим толеранс в експлоатационни условия [$\mu\Omega$]	1300 $\mu\Omega$
9.	Функционална единица – Трансформаторно присъединение – товаров прекъсвач, комбиниран с предпазители (съгласно БДС EN 62271-105)	Функционална единица – Трансформаторно присъединение – товаров прекъсвач, комбиниран с предпазители (съгласно БДС EN 62271-105)
10.	Обявен краткотраен издържан ток (с предпазители), I_k	16 kA
11.	Обявен ток на включване при късо съединение (с предпазители), I_{ma}	40 kA



№ по ред	Наименование	Гарантирано предложение
12.	Обявен ток съгл. IEC 420 (реална стойност на тока ограничена от предпазител)	200 A
13.	Заземяване на предпазителите – едностранно/двустранно	едностранно
14.	Извеждане на предпазителите – хоризонтално/вертикално	хоризонтално
15.	Брой години без поддържане на комплектните комутационни устройства при нормални експлоатационни условия	35
16.	Начин на херметизиране в мястото за поставяне на лоста за управление	Задействане чрез ротационен механизъм херметично заварен отпред на казана на КРУ. Посока на въртливо задвижване съгласно IEC/EN 60447 / VDE 0196
17.	Необходимо свободно пространство за манипулиране с лоста/лостовете за управление, измерено от челния панел на комплектните комутационни устройства [mm]	1000 mm
18.	Възможност за визуален контрол на положението на контактите на заземителния разединител, Да/Не	Да
19.	Брой на лостовете за управление	1
20.	Обявено налягане на серния хексафлуорид - SF ₆ в експлоатационни условия [bar]	0,5
21.	Обявено свръхналягане на газа в херметизираните секции	5,5 kPA
22.	Характеристики на херметичност на запълнените с газ секции	Заверен казан на КРУ, херметизиран за целият срок на експлоатация
23.	Индикатор за налягането на SF ₆ газа в херметичната обвивка с пряко/непряко измерване	Пряко
24.	Наличие на индикатор на контролния панел за състоянието на предпазителите –Да/Не	Да
25.	Тестване на изолацията на кабели без разединяване на кабелните щепселни глави - Да/Не	Да
26.	Максимална стойност на тестващото напрежение без разединяване на кабелните глави - kV(DC) / kV 0,1 Hz	±125kV / 1.2 / 50µs

Технически данни

1. Характеристики на работната среда

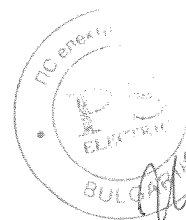

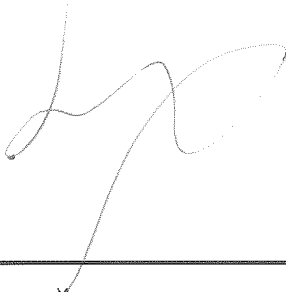

№ по ред	Характеристика	Стойност
1.1	Максимална околна температура	+ 45°C
1.2	Минимална околна температура	Минус 5°C
1.3	Максимална средна околна температура за период от 24 ч.	+ 35°C
1.4	Относителна влажност	До 95 % (2,2 kPa)
1.5	Надморска височина	До 1000 m
1.6	Земетръсна устойчивост	0,3 g

2. Параметри на електроразпределителната мрежа

№ по ред	Параметър		
2.1	Номинално напрежение	3~10 000 V	3~20 000 V
2.2	Най-високо напрежение на мрежата	12 000 V	24 000 V
2.3	Обявена честота	50 Hz	
2.4	Брой на фазите	3	
2.5	Заземяване на звездния център	<ul style="list-style-type: none"> • през активно съпротивление; • през дъгогасителна бобина; • изолиран звезден център 	

3. Общи технически параметри

№ по ред	Параметър	Изискване	Гарантирано предложение
3.1	Степен на защита на херметичната обвивка	IP 6X	IP 65
3.2	Степен на защита на отделенията за кабелите СрН и за предпазители ВН	min IP 2X	IP 3X
3.3	Степен на защита на отделенията за задвижващите механизми	min IP 2X	IP 3X

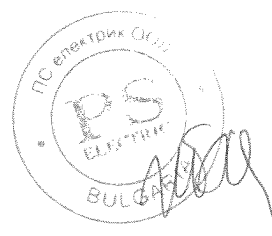

№ по ред	Параметър	Изискване	Гарантирано предложение
3.4	Максимално изтичане (загуба) на серен хексафлуорид - SF ₆ от херметичната обвивка	max 1% / год.	<0.1% / г.
3.5	Материал на херметичната обвивка	PM/PI	PM
3.6	Възможност за допълнително монтиране на моторно задвижване и окомплектоване с изключвателна бобина при заявка	Да	ДА
3.7	Експлоатационна дълготрайност	min 30 години	35
3.8	Възможност за допълнително монтиране на челния панел на индикатори на къси и земни съединения по кабелните линии	Да	Да
3.9	Отделенията на кабелните изводи и защитните капаци/щитове позволяват допълнително монтиране в експлоатационни условия на металоокисни вентилни отводи с обявен разряден ток I _n = 10 kA	Да	Да
3.10	Изпълнение	За монтиране на закрито	За монтиране на закрито
3.11	Брой на полюсите (фазите)	3	3
3.12	Шинна система	Единична	Единична
3.13	Обявено напрежение, U _r	24/25 kV	24/25 kV
3.14	Обявена честота, f _r	50 Hz	50 Hz
3.15	Обявен краткотраен издържан ток (1 s)	16 kA	16 kA
3.16	Обявен върхов издържан ток	40 kA	40 kA
3.17	Клас на устойчивост на вътрешна електрическа дъга (IAC) AFL	16 kA (1 s)	16 kA (1 s)
3.18	Обявено краткотрайно (1 min) издържано напрежение с промишлена честота (50 Hz), U _d (ефективна стойност): спрямо земя, между полюси и между отворени контакти	50 kV	50 kV

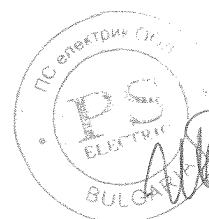

№ по ред	Параметър	Изискване	Гарантирано предложение
3.19	Обявено краткотрайно (1 min) издържано напрежение с промишлена честота (50 Hz) U_d (ефективна стойност): върху разделящо разстояние	60 kV	60 kV
3.20	Обявено издържано мълниевое импулсно напрежение U_p (върхова стойност): спрямо земя, между полюси и между отворени контакти	125 kV	125 kV
3.21	Обявено издържано мълниевое импулсно напрежение U_p (върхова стойност): върху разделящо разстояние	145 kV	145 kV
3.22	Обявен ток на шинната система	min 630 A	630 A
3.23	Обявен ток I_r на кабелните присъединения	min 630 A	630 A
3.24	Обявен ток I_r на трансформаторните присъединения	min 200 A	200 A
3.25	Еднополюсна схема на челния панел, изобразяваща главните и заземителните вериги, в която са интегрирани устройствата за индициране на положението на контактните системи	Да	Да
Функционална единица - Товаров прекъсвач за кабелна линия (съгласно БДС EN 60265-1)			
3.26	Обявен краткотраен издържан ток, I_k (1 s)	16 kA	16 kA
3.27	Обявен ток на включване при късо съединение, I_{ma}	40 kA	40 kA
3.28	Обявен ток на изключване на преобладаващ активен товар, I_1	min 630 A	630 A
3.29	Обявен ток на изключване на затворена верига, I_{2a}	min 630 A	630 A
3.30	Обявен ток на изключване на работещ на празен ход трансформатор, I_3	min 16 A	16 A
3.31	Обявен ток на изключване на работеща без товар кабелна електропроводна линия, I_{4a}	min 25 A	25 A
3.32	Обявен ток на изключване на земно съединение, I_{6a}	min 16 A	16 A

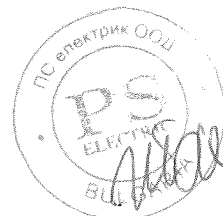

№ по ред	Параметър	Изискване	Гарантирано предложение
3.33	Брой на комутационните цикли при изключване на преобладаващ активен товар I_1	min 100	100
3.34	Брой на комутационните цикли при включване на обявения ток на късо съединение I_{ma}	min 5	5
3.35	Брой на СО комутационни цикли – механична износоустойчивост	M1 (min 1000)	M1 (1000)
3.36	Вид на задвижването	Ръчно, с мигновено действие	ДА (Ръчно, с мигновено действие)
3.37	Дъгогасяща камера	SF ₆	SF ₆
Функционална единица - Товаров прекъсвач, комбиниран с предпазители, за трансформаторни присъединения (съгласно БДС EN 62271-105)			
3.38	Обявен краткотраен издържан ток, I_k (с предпазители)	16 kA	16 kA
3.39	Обявен ток на включване при късо съединение, I_{ma} (с предпазители)	40 kA	40 kA
3.40	Брой на комутационните цикли при включване на обявения ток на късо съединение I_{ma}	min 5	min 5
3.41	Заземяване на контактните части на предпазителя	Да	Да
3.42	Брой на СО комутационни цикли – механична износоустойчивост	M1 (min 1000)	M1 (min 1000)
3.43	Задвижване	Ръчно, с мигновено действие с акумулирана енергия и автоматично изключване при наличие на изключвателна bobина	ДА (Ръчно, с мигновено действие с акумулирана енергия и автоматично изключване при наличие на изключвателна bobина)
3.44	Дъгогасяща камера	SF ₆	SF ₆
Функционална единица - Заземителен разединител (заземител) на товарите прекъсвачи за кабелни и трансформаторни присъединения (съгласно БДС EN 62271-102)			
3.45	Обявен краткотраен издържан ток, I_k	16 kA	16 kA

№ по ред	Параметър	Изискване	Гарантирано предложение
3.46	Обявен ток на включване при късо съединение	40 kA	40 kA
3.46	Брой на комутационните цикли при включване на обявения ток на късо съединение	min 5	5
3.47	Брой на СО комутационни цикли – механична износоустойчивост	min 1000	1000
3.48	Задвижване	Ръчно, с мигновено действие	ДА (Ръчно, с мигновено действие)
3.49	Дъгогасяща камера	SF6	SF6

4. Технически параметри и др. данни на компактни КРУ 24/25 kV

4.1 Компактно КРУ в метален шкаф 24/25 kV, 630 A, 16 kA с SF₆, с товарни прекъсвачи за две кабелни присъединения и едно трансформаторно присъединение - ККТ

Номер на стандарта		Тип/референтен номер съгласно каталога на производителя	
20 24 2202		Да се посочи	
Наименование на материала		Компактно КРУ в метален шкаф 24/25 kV, 630 A, 16 kA с SF ₆ , с товарни прекъсвачи - ККТ	
Съкратено наименование на материала		Комп. КРУ 24(25)/630/16, SF ₆ , тов. прекъсв. - ККТ	
№ по ред	Технически параметър	Изискване	Гарантирано предложение
4.1.1	Модул	2xК (кабел) + 1xТ (трафо)	2xR (кабел) + 1xТ (трафо)
4.1.2	Обявено напрежение, U _r	24/25 kV	24 kV
4.1.3	Обявен ток, I _r	min 630 A	630 A
4.1.4	Височина	max 1500 mm	1400 mm

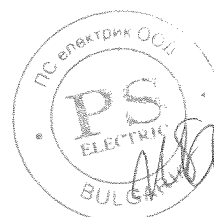

[Handwritten signature]

4.1.5	Дълбочина	max 780 mm	775 mm
4.1.6	Широчина	max 1200 mm	1050 mm
4.1.7	Лост/комплект лостове за управление	1 бр.	1 бр.
4.1.8	Общо тегло, kg	Да се посочи	360 kg

Фиг. 1 – Компактно КРУ с SF₆, с товарни прекъсвачи за две кабелни присъединения и едно трансформаторно присъединение – ККТ

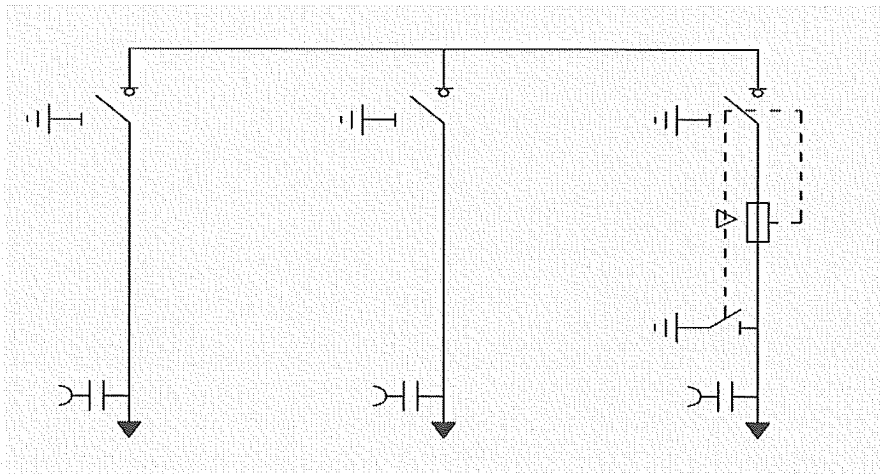

[Handwritten signature]

[Handwritten signature]



[Handwritten signature]

4.2 Компактно КРУ в метален шкаф 24/25 kV, 630 A, 16 kA с SF₆, с товари прекъсвачи за три кабелни присъединения и едно трансформаторно присъединение - КККТ

Номер на стандарта		Тип/референтен номер съгласно каталога на производителя	
20 24 2203		Да се посочи	
Наименование на материала		Компактно КРУ в метален шкаф 24/25 kV, 630 A, 16 kA с SF ₆ , с товари прекъсвачи - КККТ	
Съкратено наименование на материала		Комп. КРУ 24(25)/630/16, SF ₆ , тов. прекъсв. - КККТ	
№ по ред	Технически параметър	Изискване	Гарантирано предложение
4.2.1	Модул	3xК (кабел) + 1xТ (трафо)	3xR (кабел) + 1xТ (трафо)
4.2.2	Обявено напрежение, U _r	24/25 kV	24 kV
4.2.3	Обявен ток, I _r	min 630 A	630 A
4.2.4	Височина	max 1500 mm	1400 mm
4.2.5	Дълбочина	max 780 mm	775 mm
4.2.6	Широчина	max 1620 mm	1360 mm
4.2.7	Лост/комплект лостове за управление	1 бр.	1 бр.
4.2.8	Общо тегло, kg	Да се посочи	470 kg

Фиг. 2 – Компактно КРУ с SF₆, с товари прекъсвачи за три кабелни присъединения и едно трансформаторно присъединение – КККТ

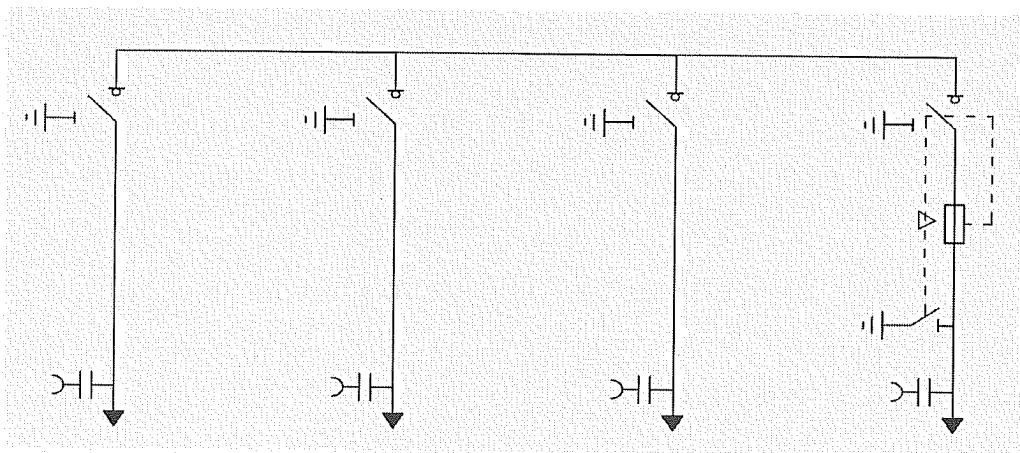

Наименование на материала:

Триполюсни автоматични прекъсвачи НН с лят корпус, от 160 А до 1250 А, с електронна защита, категория А

Съкратено наименование на материала: Трип. авт. прек. НН, с ел. защита, 160-1250 А, кат. А

Област: Н – Електрически уредби СрН/НН

Категория: 17–Комутационни апарати

НН за защита

Мерна единица: Брой

Аварийни запаси: Да

Характеристика на материала:

Триполюсните автоматични прекъсвачи НН с лят корпус представляват механични комутационни апарати от фиксиран тип с предно свързване на шинната система. Автоматичните прекъсвачи са способни да провеждат и да включват/изключват ръчно електрически токове във вериги при нормални условия и да включват, да провеждат за определено време и да изключват автоматично посредством защита от електронен тип токове във вериги при условията на претоварване и късо съединение.

Тялото (корпусът) на автоматичните прекъсвачи НН е изработено чрез формоване на устойчив на нагряване, на огън и на механични удари изолационен материал. Използваните в конструкцията изолационни материали съответстват на изискванията на т. 7.1. от БДС EN 60947-2 или еквивалентно/и.

Управлението се осъществява ръчно посредством лост. Включването/изключването на контактите на трите полюса се осъществява едновременно с висока скорост, която не зависи от действията на оператора. Автоматичният прекъсвач изпълнява разединяваща функция, която е обозначена със съответния символ. На челния панел на прекъсвача е разположен тест-бутон за проверка на изключвателния механизъм. Лостът за управление при вертикално монтиране на автоматичните прекъсвачи се движи в направление „нагоре – надолу”, при което контактите се затварят при движение „нагоре”. Лостът има три ясно индицирани положения, съответстващи на позицията на контактната система: „Включено”, „Изключено” и „Автоматично изключено от свръхтокове /Тест”. Конструкцията осигурява защита срещу проникване на твърди тела и вода до степен най-малко IP20 за клемните съединения и IP40 за челната повърхност на прекъсвача, съгласно БДС EN 60529+A1 или еквивалентно/и.

Стойностите на прегряването на частите на триполюсните автоматични прекъсвачи НН с лят корпус при нормален работен режим при температура до 40°С не трябва да надвишават посочените в таблица 7 от БДС EN 60947-2 стойности или еквивалентно/и. Прекъсвачите са маркирани с информацията съгласно т. 5.2 от БДС EN 60947-2 или еквивалентно/и и СЕ маркировка за съответствие.

Прекъсвачите се доставят с предпазни клемови капаци, изолиращи фазови сепаратори и разширители и удължители на входа и на изхода, които са подходящи за свързване към шинна система, която е изработена с алуминиеви шини с правоъгълно сечение.

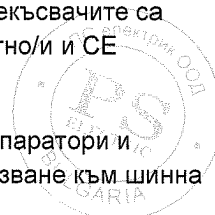

Триполюсните автоматични прекъсвачи са пакетирани в картонени кутии, на които е залепен етикет с наименование на материала „Автоматичен прекъсвач“, техническите данни, годината на производство, партидните номера и стандарта, в съответствие с който са произведени и изпитани - БДС EN 60947-2 или еквивалентно/и.

Използване:

Триполюсните автоматични прекъсвачи НН с лят корпус се монтират в главните разпределителни табла в трансформаторните постове и се използват за защита на силови трансформатори СрН/0,4 kV с мощност до 800 kVA.

Съответствие на предлаганото изпълнение с нормативно-техническите документи:

Триполюсните автоматични прекъсвачи НН с лят корпус трябва да отговарят на посочените по-долу стандарти или еквивалентно/и, включително на техните валидни изменения и допълнения:

- БДС EN 60947-1:2007 "Комутационни апарати за ниско напрежение. Част 1: Общи правила (IEC 60947-1:2007)" или еквивалентно/и;
- БДС EN 60947-2:2006 „Комутационни апарати за ниско напрежение. Част 2: Автоматични прекъсвачи (IEC 60947-2:2006)" или еквивалентно/и;
- БДС EN 60529+A1:2004 Степени на защита, осигурени от обвивката (IP код) (IEC 60529:1989+A1:1999) или еквивалентно/и; и

да бъдат оценени положително по реда и при условията на Наредбата за съществените изисквания и оценяване на съответствието на електрически съоръжения, предназначени за използване в определени граници на напрежението.

Изисквания към документацията и изпитванията:

№ по ред	Документ	Приложение № или текст
1	Точно означение на типа, производителя и страната на производство (произход) и последно издание на каталога на производителя	Compact NS 1250 H
2	Техническо описание и чертежи с нанесени на тях размери	10.3.2
3	ЕО декларация за съответствие	
4	Протоколи от типови изпитвания на английски или български език, проведени от независима изпитвателна лаборатория – заверени копия, с приложен списък на отделните изпитвания на български език	10.3.4 - 3 <i>ms</i>
5	Сертификат/акредитация на независимата изпитвателна лаборатория, провела типовите изпитвания по т. 4 – заверено копие	10.3.5 - 1

№ по ред	Документ	Приложение № или текст
6	Инструкции за транспортиране, складиране, монтиране, вкл. въртящия момент на затягане на клемовите съединения, обслужване и поддържане	

Забележка: Всички оригинални документи трябва да бъдат на български език или с превод на български език. (Каталозите и протоколите от проверките и изпитванията могат да бъдат и само на английски.)

Технически данни:

1. Характеристики на работната среда

№ по ред	Характеристика	Стойност
1.1	Място на монтиране	На закрито
1.2	Максимална околна температура	+ 40°C
1.3	Минимална околна температура	Минус 5°C
1.4	Максимална средна околна температура за период от 24 ч.	+ 35°C
1.5	Относителна влажност (при 20°C)	До 90 %
1.6	Степен на замърсяване	3
1.7	Надморска височина	До 2000 m

2. Параметри на електроразпределителната мрежа

№ по ред	Параметър	Стойност
2.1	Номинално напрежение	400 / 230 V
2.2	Максимално напрежение	440 / 253 V
2.3	Номинална честота	50 Hz
2.4	Брой проводници в разпределителната мрежа	4 проводна мрежа (L ₁ , L ₂ , L ₃ , PEN)
2.5	Схема на разпределителната мрежа	TN-C

3. Общи технически параметри и други данни

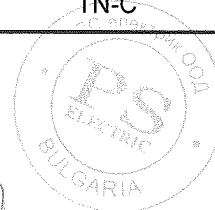

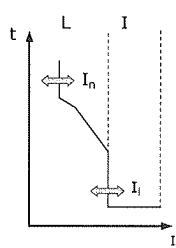
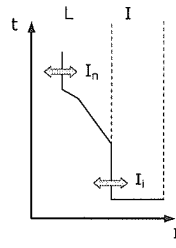
№ по ред	Технически параметър	Изискване	Гарантирано предложение
3.1	Брой на полюсите	3	3
3.2	Обявено работно напрежение (U_e)	min 690 V AC	690 V AC
3.3	Обявена честота	50 Hz	50 Hz
3.4	Обявено импулсно напрежение (U_{imp})	min 6 kV	8 kV
3.5	Обявено изолационно напрежение (U_i)	min 690 V	800 V
3.6	Категория на приложение	A	B
3.7	Работна изключвателна възможност при късо съединение (I_{cs})	min 50% от I_{cu}	100% от I_{cu}
3.8	Защита от свръхтокове	-	-
3.8.1	Тип и времетокова характеристика	<p>Защитата от свръхтокове трябва да бъде от електронен тип с времетокова характеристика от показания по-долу вид:</p> 	<p>Защитата от свръхтокове е от електронен тип с времетокова характеристика от показания по-долу вид:</p> 
3.8.2	Защита от претоварване	<p>а) Диапазон на настройване $I_R = (\min 0,5 \div 1) \times I_n$</p> <p>б) Условен ток на неизключване $I_{nd} = 1,05 \times I_R$ във времеви интервал от 120 минути</p>	<p>а) Диапазон на настройване $I_R = (0,4 \div 1) \times I_n$</p> <p>б) Условен ток на неизключване $I_{nd} = 1,05 \times I_R$ във времеви интервал от 120 минути</p>



№ по ред	Технически параметър	Изискване	Гарантирано предложение
		в) Условен ток на изключване $I_d = 1,30xI_R$ във времеви интервал до 120 минути	в) Условен ток на изключване $I_d = 1,30xI_R$ във времеви интервал до 120 минути
3.8.3	Защита от къси съединения	Токът на изключване I_t трябва да бъде фиксиран на една от стойностите или регулируем в диапазона препоръчително от $\min 4x I_n$ до $10x I_n$	Токът на изключване I_t е регулируем в диапазона препоръчително от $1,5x I_n$ до $10x I_n$
3.9	Степен на защита от проникване на твърди тела и вода съгласно БДС EN 60529 или еквивалентно/и	-	-
3.9.1	Клемни съединения	IP 20	IP 20
3.9.2	Челна повърхност	IP 40	IP 40
3.10	Акcesoари	а) Два комплекта разширители и удължител за свързване към шинна система от алуминиева шина с правоъгълно сечение	а) Два комплекта разширители и удължител за свързване към шинна система от алуминиева шина с правоъгълно сечение
		б) Два комплекта предпазни клемови капаци и изолиращи фазови сепаратори.	б) Два комплекта предпазни клемови капаци и изолиращи фазови сепаратори.

4. Триполюсни автоматични прекъсвачи НН с лят корпус, от 160 А ÷ 1250 А, с електронна защита, категория А

4.1 Триполюсен автоматичен прекъсвач НН с лят корпус, 1250 А, с електронна защита, кат. А

Номер на стандарта	Тип/референтен номер съгласно каталога на производителя
20 17 6004	Да се посочи
Наименование на материала	Триполюсен автоматичен прекъсвач НН с лят корпус, 1250 А, с електронна защита, кат. А
Съкратено наименование на материала	Трип. авт. прек. НН, с ел. защита, 1250 А, кат. А

№ по ред	Технически параметър	Изискване	Гарантирано предложение
4.1.1	Обявен ток (I_n)	1250 A	1250 A
4.1.2	Обявена максимална изключвателна възможност при к.с. (I_{cu})	min 45 kA / 500 V	50 kA / 500 V
4.1.3	Работна изключвателна възможност при късо съединение (I_{cs})	Съгласно т. 3.7 и т. 4.5.2 Да се посочи	50 kA / 500 V
4.1.4	Ток на изключване на защитата от къси съединения (I_i)	Съгласно т. 3.8.3 Да се посочи	$1,5 \times I_n$ до $10 \times I_n$
4.1.5	Време за изключване при I_{cu}	max 0,030 s	0,030 s
4.1.6	Износоустойчивост	-	-
4.1.6a	Електрическа (брой к.ц.)	min 500 бр.	4000 бр. при I_n / 440V
4.1.6b	Механична (брой к.ц.)	min 2500 бр.	10000 бр.
4.1.7	Максимални размери ВхШхД (Дълбочината „Д“ не включва лоста за управление)	375x210x160 mm	327x210x147 mm
4.1.8	Тегло, kg	Да се посочи	14 kg

Handwritten signature



Handwritten signature

Handwritten signature

Handwritten signature

Наименование на материала: Вертикален предпазител-разединител НН 400 А, с триполюсно управление

Съкратено наименование на материала: ВПР НН, 400 А, 3-полюсно управление

Област: Н – Трансформаторни постове

Категория: 16 - Предпазители, основи за предпазители и предпазител-

разединители

Мерна единица: Брой

Аварийни запаси: Да

Характеристика на материала:

Триполюсен предпазител-разединител с вертикална конструкция, с обявен работен ток 400 А, с общо управление на полюсите, за директен монтаж върху събирателни шини с междуосово разстояние 185 mm, за високомощни предпазители със стопяема вложка НН, система А (NH система), с характеристика gG, размер 2, съответстващи на БДС EN 60269-1 и БДС HD 60269-2.

Използване:

Вертикалният предпазител-разединител е предназначен за включване, изключване, разединяване и защита на кабелни линии НН.

Съответствие на предлаганото изпълнение с нормативно-техническите документи:

Триполюсният вертикален предпазител-разединител за 400 А, с общо управление на полюсите трябва да отговаря на приложимите български и международни стандарти или еквиваленти и на техните валидни изменения и поправки:

- БДС EN 60947-1:2007 „Комутационни апарати за ниско напрежение. Част 1: Общи правила (IEC 60947-1:2007)“; и
- БДС EN 60947-3:2009 „Комутационни апарати за ниско напрежение. Част 3: Товарови прекъсвачи, разединители, товарови прекъсвач-разединители и апарати комбинирани със стопяеми предпазители (IEC 60947-3:2008)“;
- БДС EN 60269-1:2007 „Стопяеми предпазители за ниско напрежение. Част 1: Общи изисквания (IEC 60269-1:2006)“;
- БДС HD 60269-2:2013 „Стопяеми предпазители за ниско напрежение. Част 2: Допълнителни изисквания за стопяеми предпазители, предназначени за използване от квалифицирани лица (стопяеми предпазители предимно за промишлено приложение). Примери за стандартизирани системи за стопяеми предпазители от А до К (IEC 60269-2:2013, с промени)“;
- БДС EN 60664-1:2007 „Координация на изолацията за съоръжения в електроразпределителни мрежи за ниско напрежение. Част 1: Правила, изисквания и изпитвания (IEC 60664-1:2007)“;
- БДС EN 60529+A1:2004 „Степени на защита, осигурени от обвивката (IP код) (IEC 60529:1989 + A1:1999)“

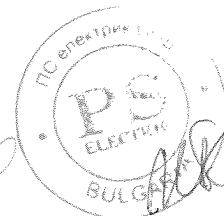

и

да бъде оценен положително по реда и при условията на Наредбата за съществените изисквания и оценяване на съответствието на електрически съоръжения, предназначени за използване в определени граници на напрежението, приета с ПМС № 182 от 6.07.2001 г., обн., ДВ, бр. 62 от 13.07.2001 г.

Изисквания към документацията и изпитванията

№ по ред	Документ	Приложение № или текст
1.	Точно означение на типа, производителя и страната на производство (произход) и последно издание на каталога на производителя	10.4, т.1
2.	Техническо описание и чертежи с нанесени на тях размери	10.4, т.2
3.	Протоколи от типови изпитвания на английски или български език, проведени от независима изпитвателна лаборатория – заверени копия, с приложен списък на отделните изпитвания на български език	10.4, т.3
4.	Сертификат/акредитация на независимата изпитвателна лаборатория, провела типовите изпитвания по т. 3 – заверено копие	10.4, т.4
5.	ЕО декларация за съответствие	10.4, т.5
6.	Декларация за съответствие на предлаганото изпълнение с изискванията на техническата спецификация на този стандарт за материал, вкл. на параграфи „Характеристика на материала” и „Съответствие на предложеното изпълнение с нормативно-техническите документи” по-горе	10.4, т.6
7.	Инструкции за транспортиране, складиране, монтиране, поддържане и експлоатация	10.4, т.7

Забележка: Всички оригинални документи трябва да бъдат на български език или с превод на български език. (Каталозите и протоколите от проверките и изпитванията могат да бъдат и само на английски.)

Технически данни:

1. Характеристики на работната среда

№ по ред	Наименование	Стойност
1.1	Място на монтиране	На закрито
1.2	Максимална температура на въздуха в околната среда	+ 40°C
1.3	Минимална температура на въздуха в околната среда	Минус 5°C
1.4	Максимална средна температура на въздуха в околната среда за период от 24 ч.	+ 35°C

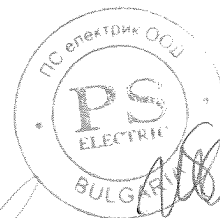

№ по ред	Наименование	Стойност
1.5	Относителна влажност (при 20°C)	До 90 %
1.6	Степен на замърсяване	3
1.7	Надморска височина	До 2000 m

2. Параметри на електроразпределителната мрежата НН

№ по ред	Наименование	Стойност
2.1	Номинално напрежение	400 / 230 V
2.2	Максимално напрежение	440 / 253 V
2.3	Номинална честота	50 Hz
2.4	Електроразпределителна мрежа	4 проводна мрежа (L ₁ , L ₂ , L ₃ , PEN)
2.5	Схема на електроразпределителната мрежа	TN-C

3. Технически параметри и други данни

№ по ред	Технически характеристики	Изискване	Гарантирано предложение
3.1	Обявено работно напрежение, U _e	min 690 (500) V AC	690 V AC
3.2	Брой на полюсите	3	3
3.3	Обявена честота	50 Hz	50 Hz
3.4	Категория по пренапрежение съгласно БДС EN 60664-1	IV	IV
3.5	Обявено издържано импулсно напрежение, U _{imp}	8 kV	12 kV
3.6	Обявено напрежение на изолацията, U _i AC	min 800 V	1000 V
3.7	Обявен работен ток, I _e	400 A	400 A
3.8	Термичен ток със стопяема вложка, I _{th}	400 A	400 A
3.9	Условен ток на късо съединение (ефективна стойност) при 400 V AC	min 50 kA	120 kA
3.10	Размер на стопяемите вложки (съгласно серията БДС EN 60269)	2	2

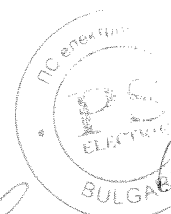

Handwritten signatures and marks at the bottom of the page.

№ по ред	Технически характеристики	Изискване	Гарантирано предложение
3.11	Максимален обявен ток на стопяемите вложки, I_n	400 A	400 A
3.12	Категория на приложение (при 400 V AC)	AC 22 В или по висока	AC 23 В
3.13	Механична износоустойчивост, брой на комутационните цикли	min 800	800
3.14	Електрическа износоустойчивост, брой на комутационните цикли	min 200	200
3.15	Управление	Триполюсно (едновременно включване и изключване на трите полюса)	Триполюсно (едновременно включване и изключване на трите полюса)
3.16	Основни размери:	-	-
3.16a	широчина	max 100 mm	100 mm
3.16b	височина (измерена от края на клемните съединения)	680 mm - информативно	685 mm
3.17	Разстояние между осите на събирателните шини	185 mm	185 mm
3.18	Присъединяване към събирателните шини	Клеми за свързване без необходимост от пробиване на шините	Клеми за свързване без необходимост от пробиване на шините
3.19	Степен на защита срещу проникване на твърди тела и вода във вътрешността и допир до части под напрежение от лицевата страна съгласно БДС EN 60529+A1 или еквивалентно.	min IP20	IP30
3.20	Клемови съединения за токопроводимите жила на присъединяваните кабелни линии	Вертикалните предпазител-разединители трябва да бъдат съоръжени с V-съединителна арматура за свързване на токопроводими кабелни жила в диапазона най-малко от 35 mm ² ге до 185 mm ² sm.	Вертикалните предпазител-разединители са съоръжени с V-съединителна арматура за свързване на токопроводими кабелни жила в диапазона от 35 mm ² ге до 185 mm ² sm.

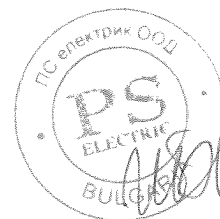

№ по ред	Технически характеристики	Изискване	Гарантирано предложение
3.21	Маркировка	Вертикалните предпазител-разединители трябва да бъдат маркирани с информацията съгласно т. 5.2 от БДС EN 60947-3 или еквивалентно и инициалите „СЕ“.	Вертикалните предпазител-разединители са маркирани с информацията съгласно т. 5.2 от БДС EN 60947-3 или еквивалентно и инициалите „СЕ“.
3.22	Тегло, kg	Да се посочи	4,78 kg

Handwritten signature

Handwritten signature

 ПС ЕЛЕКТРИК ООД
PS ELECTRIC
BULGARIA

Handwritten signature

T 2/2,2

Наименование на материала: Токови измервателни трансформатори НН X/5 А,

клас на точност 0.5, проходен тип

Съкратено наименование на материала: ТИТ НН X/5 А, кл. 0.5, проходни

Област: Н - Трансформаторни постове

Категория: 27 – Измервателни

J - Уредби за търговско измерване

трансформатори

Мерна единица: Брой

Аварийни запаси: Да

Характеристика на материала:

Сухи неразглобяеми токови измервателни трансформатори НН от проходен тип, в пластмасов корпус, за монтиране на закрито, с клас на точност 0,5 и обявен вторичен ток $I_{sn} = 5$ А. Токовете трансформатори са преминали през първоначална метрологична проверка и са маркирани със съответния знак, по реда и при условията на Закона за измерванията.

Използване:

Сухите токови измервателни трансформатори НН от проходен тип са предназначени за трансформиране на тока в първичните вериги във вторичен ток за захранване на токовете вериги на електромерите за търговско измерване на използваните от потребителите количества електрическа енергия и на контролно-измервателните апарати.

Съответствие на предложеното изпълнение със стандартизационните документи:

Токовете измервателни трансформатори трябва да отговарят на БДС EN 61869-2:2012

„Измервателни трансформатори. Част 2: Допълнителни изисквания за токови трансформатори (IEC 61869-2:2012)“ и на неговите валидни изменения и допълнения или еквивалентно/и.

Изисквания към документацията и изпитванията:

№ по ред	Документ	Приложение № (или текст)
1.	Точно обозначение на типа на токовете измервателни трансформатори (ТИТ), производителя и страна на произход и последно издание на каталога на производителя	Приложение : 10.6 - т.1
2.	Удостоверение за одобряване на типа на ТИТ, издадено по реда и при условията на Закона за измерванията	Приложение : 10.6 - т.2



[Handwritten signature]

[Handwritten signature]

[Handwritten signature]

12/2.2

№ по ред	Документ	Приложение № (или текст)
3.	Техническо описание на ТИТ, гарантирани параметри и характеристики, включително клас на изолацията, тегло и др.	Приложение : 10.6 - т.3
4.	Протоколи от типови изпитвания на ТИТ на английски или български език, проведени от независима изпитвателна лаборатория с приложени резултати от изпитванията	Приложение : 10.6 - т.4
5.	Сертификат/акредитация на независимата изпитвателна лаборатория, провела типовите изпитвания по т. 4. (ако е приложимо)	Типовите изпитвания на ТТ НН са проведени в Българският институт по Метрология
6.	Информация за провежданите от производителя контролни (рутинни) изпитвания	Приложение : 10.6 - т.5
7.	Чертежи с размери	Приложение : 10.6 - т.6
8.	Инструкция за монтиране, въвеждане в експлоатация, изисквания за поддържане, включително изисквания за периодичност на необходимите контролни изпитвания по време на експлоатация и др.	Приложение : 10.6 - т.7
9.	Изисквания за съхранение и транспортиране	Приложение : 10.6 - т.8

Технически данни

1. Параметри на електрическата разпределителна мрежа

№ по ред	Параметър	Стойност
1.1	Обявено напрежение	400/230 V
1.2	Максимално работно напрежение	440/253 V
1.3	Обявена честота	50 Hz
1.4	Електроразпределителна мрежа	4 - проводникова (L1, L2, L3, PEN)
1.5	Схема на разпределителната мрежа	TN-C
1.6	Ток на късо съединение	15 kA

2. Характеристики на работната среда и място на монтиране

№ по ред	Характеристика /място на монтиране	Стойност/описание
2.1	Максимална околна температура	+ 40°C



Handwritten signatures and marks are present at the bottom of the page, including a large signature on the left and several smaller ones on the right.

Т. 2/22.1

2.2	Минимална околна температура	Минус 5°C
2.3	Относителна влажност	До 95 %
2.4	Замърсяване с прах, пушек, агресивни газове и пари	Умерено
2.5	Надморска височина	До 1000 m
2.6	Място на монтиране	В комплектни комутационни устройства (ККУ) - главни трансформаторни и главни разпределителни табла, електромерни табла и др.

3. Конструктивни характеристики и др. данни.

№ по ред	Характеристика	Изискване	Гарантирано предложение
3.1	Конструкция	а) ТИТ трябва да бъде от проходен тип с отвор за преминаване на токоведещата част на първичната верига - правоъгълни шини или изолирани проводници	а) ТИТ е от проходен тип с отвор за преминаване на токоведещата част на първичната верига - правоъгълни шини или изолирани проводници
		б) Корпусът на ТИТ трябва да бъде: <ul style="list-style-type: none"> • неразглобяем, изграден от синтетична твърда изолация; или • разглобяем, надеждно осигурен против разглобяване в процеса на експлоатация и защитен с два противоположно разположени холограмни, саморазрушаващи се при разлепване стикери, съдържащи фабричния номер на трансформатора. <p>(Да се посочи)</p>	б) Корпусът на ТИТ е: <ul style="list-style-type: none"> • разглобяем, надеждно осигурен против разглобяване в процеса на експлоатация и защитен с два противоположно разположени холограмни, саморазрушаващи се при разлепване стикери, съдържащи фабричния номер на трансформатора.
3.2	Вторични намотки - Брой, предназначение и конструкция	Една вторична намотка за целите на измерването, разположена (навита) равномерно, по цялата дължина на тороидалния магнитопровод	Една вторична намотка за целите на измерването, разположена (навита) равномерно, по цялата дължина на тороидалния магнитопровод
3.3	Монтиране	а) ТИТ трябва да позволяват монтиране в произволно положение.	а) ТИТ позволяват монтиране в произволно положение.

Handwritten signatures and stamps are present at the bottom of the page, including a circular stamp with the text "BULGARIA" and "001".

№ по ред	Характеристика	Изискване	Гарантирано предложение
		б) ТИТ трябва да бъдат снабдени с приспособление за механично закрепване към тоководещата част на първичната верига.	б) ТИТ са снабдени с приспособление за механично закрепване към тоководещата част на първичната верига.
		в) ТИТ трябва да бъдат снабдени с приспособления за закрепване към монтажна плоча посредством винтови съединения.	в) ТИТ са снабдени с приспособления за закрепване към монтажна плоча посредством винтови съединения.
		г) Приспособленията за закрепване трябва да бъдат устойчиви на корозия.	г) Приспособленията за закрепване са устойчиви на корозия.
3.4	Клемен блок за свързване на вторичните вериги	а) Клемният блок трябва да бъде от винтов тип с възможност за свързване на многожични проводници на вторичните вериги със сечение до 4 mm ² .	а) Клемният блок е от винтов тип с възможност за свързване на многожични проводници на вторичните вериги със сечение до 4 mm ² .
		б) Всеки извод на клемния блок трябва да бъде с min два винта, гарантиращи ниски стойности на контактното съпротивление.	б) Всеки извод на клемния блок е с два винта, гарантиращи ниски стойности на контактното съпротивление.
		в) Клемният блок трябва да бъде защитен с капак с възможност за пломбиране.	в) Клемният блок е защитен с капак с възможност за пломбиране.
		г) Клемният блок и резбовите съединения трябва да бъдат изработени от подходящи некорозиращи метали или метални сплави.	г) Клемният блок и резбовите съединения са изработени от подходящи некорозиращи метали или метални сплави.



№ по ред	Характеристика	Изискване	Гарантирано предложение
3.5	Маркиране на обявените стойности	<p>а) Токовете измервателни трансформатори трябва да бъдат маркирани с информация за обявените стойности, включително и пореден фабричен (сериен) номер, нанесена върху корпуса или табелка от устойчив на корозия материал или самозалепващо се фолио, съгласно изискванията на БДС EN 61869-2 или еквивалентно/и.</p> <p>б) Маркировката трябва да бъде нанесена трайно и четливо по начин, по който да не може да бъде заличена или променена.</p> <p>в) Табелката трябва да бъде фиксирана здраво към корпуса на токовете измервателни трансформатори, без възможност за подмяна или запазване на целостта и при демонтиране.</p> <p>г) Табелката от самозалепващо се фолио трябва да бъде:</p> <ul style="list-style-type: none"> • саморазрушаваща се при разлепване; или • защитена с прозрачна капачка с възможност за пломбиране. <p>(Да се посочи)</p>	<p>а) Токовете измервателни трансформатори са маркирани с информация за обявените стойности, включително и пореден фабричен (сериен) номер, нанесена върху корпуса или табелка от устойчив на корозия материал или самозалепващо се фолио, съгласно изискванията на БДС EN 61869-2 или еквивалентно/и.</p> <p>б) Маркировката е нанесена трайно и четливо по начин, по който да не може да бъде заличена или променена.</p> <p>в) Табелката е фиксирана здраво към корпуса на токовете измервателни трансформатори, без възможност за подмяна или запазване на целостта и при демонтиране.</p> <p>г) Табелката от самозалепващо се фолио е:</p> <ul style="list-style-type: none"> • саморазрушаваща се при разлепване

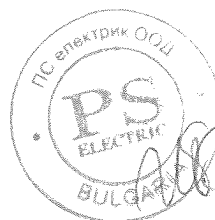

№ по ред	Характеристика	Изискване	Гарантирано предложение
		д) Препоръчително е върху изолацията на токовите измервателни трансформатори допълнително да бъде маркиран с вдлъбнат или релефен печат обявения коефициент на трансформация.	д) Върху изолацията на токовите измервателни трансформатори допълнително е маркиран с вдлъбнат или релефен печат обявения коефициент на трансформация.
3.6	Маркиране на изводите	Изводите на ТИТ трябва да бъдат маркирани трайно и четливо съгласно изискванията на БДС EN 61869-2 или еквивалентно/и.	Изводите на ТИТ са маркирани трайно и четливо съгласно изискванията на БДС EN 61869-2 или еквивалентно/и.
3.7	Първоначална проверка и знаци за удостоверяване (съгласно разпоредбите на Закона за измерванията)	а) Токовете измервателни трансформатори трябва да бъдат доставени след извършване на първоначална метрологична проверка.	а) Токовете измервателни трансформатори са доставени след извършване на първоначална метрологична проверка.
		б) Първоначална метрологична проверка трябва да бъде удостоверена със знак за първоначална проверка и копие на протокола от проведените изпитвания.	б) Първоначална метрологична проверка са удостоверена със знак за първоначална проверка и копие на протокола от проведените изпитвания.
3.8	Транспортна опаковка	ТИТ трябва да бъдат опаковани в подходяща опаковка предпазваща ги от атмосферни влияния и механични повреди.	ТИТ са опаковани в подходяща опаковка предпазваща ги от атмосферни влияния и механични повреди.
3.9	Експлоатационна дълготрайност	min 25 години	25 години

4. Общи технически параметри

№ по ред	Параметър	Изискване	Гарантирано предложение
4.1	Най-високо напрежение за съоръженията - U_m	min 0,72 кV (ефективна стойност)	0,72 кV

4.2	Обявено издържано напрежение с промишлена честота на изолацията	min 3 kV (ефективна стойност)	3 kV
4.3	Клас на точност	0,5	0,5
4.4	Обявен продължителен термичен ток	min 1,2 x I _{pn}	1,2 x I _{pn}
4.5	Номинален коефициент на безопасност - FS	5	FS5

5. Технически параметри на токовите измервателни трансформатори

5.1 Токов измервателен трансформатор НН, проходен тип, 1200/5 А, клас на точност 0,5

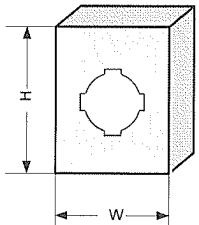
Номер на стандарта		Тип/референтен номер съгласно каталога на производителя	
20 27 1410		Да се посочи	
Наименование на материала		Токов измервателен трансформатор НН, проходен тип, 1200/5 А, клас на точност 0,5	
Съкратено наименование на материала		ТИТ НН, проходен - 1200/5 А, кл. 0,5	
№ по ред	Параметър	Изискване	Гарантирано предложение
5.1.1	Обявен първичен ток, I _{pn}	1200 А	1200 А
5.1.2	Обявен първичен ток на термична устойчивост - 1 sec, I _{th}	min 72 kA	72 kA
5.1.3	Обявен първичен ток на динамична устойчивост, I _{dyn}	min 180 kA	180 kA
5.1.4	Обявен вторичен ток, I _{sn}	5 А	5 А
5.1.5	Обявен коефициент на трансформация	1200/5 А	1200/5 А
5.1.6	Обявен вторичен товар	min 5 VA	5 VA
5.1.7	Габаритни размери 	H = max 142 mm W = max 124 mm	H = 134 mm W = 122 mm
5.1.8	Светъл отвор за тоководещата част на първичната верига за:	min 60,5x10,5 mm / 2x50,5x10,5 mm / ø44	Да –до 81x11 mm / Ø 73

[Handwritten signature]

	правоъгълно сечение / кръгло сечение		
5.1.9	Тегло, kg	Да се посочи	0.920кг.

[Large handwritten signature]

[Handwritten signature]

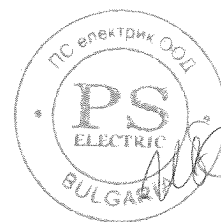

[Handwritten signature]

T. D. Z.

Наименование на материала: Триполюсни и еднополюсни стопяем цилиндричен предпазител-прекъсвач-разединители, размер 10x38 mm

Съкратено наименование на материала: ЗР и 1Р Цилиндр. П-л П-ч Р-ли, 10x38 mm

Област: Н – Електрически уредби СрН/НН
 J - Уредби за търговско измерване

Категория: 16 - Предпазители, основи за предпазители

Мерна единица: Брой **Аварийни запаси:** Да

Характеристика на материала:

Триполюсните и еднополюсните стопяем цилиндричен предпазител-прекъсвач-разединители са предназначени за цилиндрични патрони размер 10x38 mm и могат да бъдат пломбирани във включено положение. Закрепването на апаратите към разпределителните табла се извършва посредством шина с DIN-профил с размери 35x7,5 mm.

Използване:

Триполюсните и еднополюсните стопяем цилиндричен предпазител-прекъсвач-разединители са предназначени за защитаване на напреженовите вериги на електромерите и други подобни електрически съоръжения в главните разпределителни табла в трансформаторни постове и в електромерните табла за индиректно измерване на електрическата енергия.

Съответствие на предлаганото изпълнение с нормативно-техническите документи:

Триполюсните и еднополюсните стопяем цилиндричен предпазител-прекъсвач-разединители трябва да отговарят най-малко на посочените по-долу стандарти или еквивалентно/и.

- БДС EN 60947-1:2007 „Комутационни апарати за ниско напрежение. Част 1: Общи правила (IEC 60947-1:2007)“;
- БДС EN 60947-3:2009 „Комутационни апарати за ниско напрежение. Част 3: Товарови прекъсвачи, разединители, товаров прекъсвач-разединители и апарати, комбинирани с предпазител (IEC 60947-3:2008)“; и

да бъдат оценени положително по реда и при условията на Наредбата за съществените изисквания и оценяване на съответствието на електрически съоръжения, предназначени за използване в определени граници на напрежението, приета с ПМС № 182 от 6.07.2001 г., обн., ДВ, бр. 62 от 13.07.2001 г.

[Handwritten signature]



[Handwritten mark]

[Handwritten signature]

Изисквания към документацията и изпитванията:

№ по ред	Документ	Приложение № или текст
1.	Точно означение на типа, производителя и страната на производство (произход) и последно издание на каталога на производителя	10.7, Т.1
2.	Техническо описание и чертежи с нанесени на тях размери	10.7, Т.2
3.	ЕО декларация за съответствие	10.7, Т.3
4.	Протоколи от типови изпитвания на английски или български език, проведени от независима изпитвателна лаборатория – заверени копия, с приложен списък на отделните изпитвания на български език	10.7.Т4
5.	Сертификат/акредитация на независимата изпитвателна лаборатория, провели типовите изпитвания по т. 4 – заверено копие	10.7, Т.5
6.	Инструкции за транспортиране, складиране, монтиране, вкл. въртящия момент на затягане на клемовите съединения, обслужване и поддържане	10.7, Т.6

Забележка: Всички оригинални документи трябва да бъдат на български език или с превод на български език. (Каталозите и протоколите от изпитванията могат да бъдат и само на английски език.)

Технически данни

1. Характеристики на работната среда:

№ по ред	Характеристика	Стойност
1.1	Околна среда, в която работи	На закрито
1.2	Максимална околна температура	+ 40°C
1.3	Минимална околна температура	Минус 5°C
1.4	Относителна влажност (при 20 °C)	До 90 %
1.5	Степен на замърсяване	III
1.6	Надморска височина	До 1000 m

2. Параметри на електроразпределителната мрежа НН:

№ по ред	Параметър	Стойност
2.1	Номинално напрежение	400 / 230 V
2.2	Максимално напрежение	440 / 253 V
2.3	Номинална честота	50 Hz

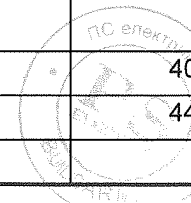

2.4	Брой проводници в разпределителната мрежа	4 проводна мрежа (L ₁ , L ₂ , L ₃ , PEN)
2.5	Вид схема на разпределителната мрежа	TN-C

3. Общи технически параметри

№ по ред	Параметър	Изискване	Гарантирано предложение
3.1	Обявено работно напрежение AC, U _e	min 500 V	690V
3.2	Обявена честота	50 Hz	50Hz
3.3	Обявено напрежение на изолацията U _i AC	min 750 V	800V
3.4	Категория по пренапрежение при 400 V AC	III	III
3.5	Обявено издържано импулсно напрежение, U _{imp}	4 kV	6kV
3.6	Диапазон на температурата на околната среда	min (от минус 5°C до + 40°C)	От -25°C до +55°C
3.7	Категория на приложение (при 400V AC)	AC 21 В или по висока	AC21B
3.8	Термичен ток със стопяема вложка, I _{th}	32 A	32A
3.9	Условен ток на късо съединение (ефективна стойност) при 400 V AC	min 50 kA	50kA
3.10	Размер на цилиндричната стопяема вложка	10 x 38 mm	10x38mm
3.11	Максимална стойност на обявения ток на стопяемата вложка I _n	32 A	32A
3.12	Максимална мощност на разсейване на стопяемата вложка	3,5 W	3.5 W
3.13	Механична износоустойчивост (комутационни цикли)	min 1 700	1700
3.14	Електрическа износоустойчивост (комутационни цикли)	min 300	300
3.15	Степен на защита	min IP20	IP20
3.16	Диапазон на сеченията на присъединяваните проводници	min (0,5 до 25 mm ²) за Cu/Al проводници	От 0.75 до 25 мм ² (2x6-16мм ²)



4. Триполюсни и еднополюсни стопяем цилиндричен предпазител-прекъсвач-разединители, размер 10x38 mm

4.1 Триполюсен стопяем цилиндричен предпазител-прекъсвач-разединител, размер 10x38 mm

Номер на стандарта		Тип/референтен номер съгласно каталога на производителя	
20 16 6001		OPVA 10-3	
Наименование на материала		Триполюсен стопяем цилиндричен предпазител-прекъсвач-разединител, размер 10x38 mm	
Съкратено наименование на материала		3P Цилиндр. П-л П-ч Р-л 10x38 mm	
№ по ред	Наименование	Изисквана стойност	Гарантирано предложение
4.1.1	Брой на полюсите	3	3
4.1.2	Ширина	max 54 mm	54 mm
4.1.3	Тегло, g	Да се посочи	193 g

4.2 Еднополюсен стопяем цилиндричен предпазител-прекъсвач-разединител, размер 10x38 mm

Номер на стандарта		Тип/референтен номер съгласно каталога на производителя	
20 16 6101		OPVA 10-1	
Наименование на материала		Еднополюсен стопяем цилиндричен предпазител-прекъсвач-разединител, размер 10x38 mm	
Съкратено наименование на материала		1P Цилиндр. П-л П-ч Р-л 10x38 mm	
№ по ред	Наименование	Изисквана стойност	Гарантирано предложение
4.2.1	Брой на полюсите	1	1
4.2.2	Ширина	max 18 mm	18 mm
4.2.3	Тегло, g	Да се посочи	63 g

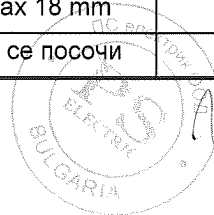

Наименование на материала: Комплект измервателен клемен блок с клеми за медни проводници от проходен тип и 1P, 3P или 3P+N стояеми цилиндрични предпазител-прекъсвач-разединители

Съкратено наименование на материала: Клемен блок с Цилиндрични П-л П-ч Р-ли

Област: G - Инсталации

Категория: 14 - Инсталационни тръби, кутии, клемни кутии, клеми, планки

Мерна единица: Брой

Аварийни запаси: Да

Характеристика на материала:

Клемен блок комплектуван с делими измервателни клеми от проходен тип, за монтаж на DIN шина, с резбови контактни съединения за медни токопроводими жила с класове 1,2 и 5 съгласно БДС EN 60228:2006 или еквивалентно/и със сечения от от 2,5 mm² до min 6 mm² (max 16 mm²) и 1P, 3P или 3P+N стояеми цилиндрични предпазител-прекъсвач-разединители. Клеморедът е защитен от неправомерен достъп посредством прозрачен устойчив на деформации капак с възможност за пломбиране.

Използване:

Клемният блок, комплектуван с делими измервателни клеми и 1P, 3P или 3P+N стояеми цилиндрични предпазител-прекъсвач-разединители е предназначен за присъединяване на медни токопроводими жила при опроводяване на системи за измерване на използваните от потребителите количества електрическа енергия, еталонна апаратура за проверка и аналогични инсталации.

Съответствие на предложеното изпълнение със стандартизационните документи:

Клемният блок, комплектуван с делими измервателни клеми за медни проводници от проходен тип и 1P, 3P или 3P+N стояеми цилиндрични предпазител-прекъсвач-разединители, трябва да бъдат в съответствие с изискванията на посочените стандарти или еквивалентно/и, включително на техните валидни изменения и поправки:

- БДС EN 60947-7-1:2009 "Комутационни апарати за ниско напрежение. Част 7-1: Спомагателни принадлежности. Клемни блокове за медни проводници (IEC 60947-7-1:2009)";
- БДС EN 60947-1:2007 „Комутационни апарати за ниско напрежение. Част 1: Общи правила (IEC 60947-1:2007)“; и
- БДС EN 60947-3:2009 „Комутационни апарати за ниско напрежение. Част 3: Товарови прекъсвачи, разединители, товаров прекъсвач-разединители и апарати, комбинирани с предпазители (IEC 60947-3:2008)“ и

да бъдат оценени положително по реда и при условията на Наредбата за съществените изисквания и оценяване на съответствието на електрически съоръжения, предназначени за

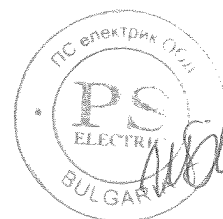

използване в определени граници на напрежението, приета с ПМС № 182 от 6.07.2001 г., обн., ДВ, бр. 62 от 13.07.2001 г.

Изисквания към документацията и изпитванията

№ по ред	Документ	Приложение № или текст
1.	Точно означение на типа, производителя и страната на производство (произход) и последно издание на каталога на производителя	10.8, Т.1
2.	Техническо описание и чертежи с нанесени на тях размери	10.8, Т.2
3.	ЕО декларация за съответствие	10.8, Т.3
4.	Протоколи от типови изпитвания на английски или български език съответно за 1P, 3P или 3P+N стопяеми цилиндрични предпазител-прекъсвач-разединители и клемните блокове, проведени от независима изпитвателна лаборатория – заверени копия, с приложен списък на отделните изпитвания на български език	10.8, Т.4
5.	Сертификат/акредитация на независимата изпитвателна лаборатория, провела типовите изпитвания по т. 4 – заверено копие	10.8, Т.5

Забележка: Всички оригинални документи трябва да бъдат на български език или с превод на български език. Каталозите и протоколите от проверките и изпитванията могат да бъдат и само на английски език.

Технически данни

1. Характеристики на работната среда

№ по ред	Характеристика	Стойност
1.1	Околна среда, в която работи	На закрито
1.2	Максимална околна температура	+ 40°C
1.3	Минимална околна температура	Минус 5°C
1.4	Относителна влажност (при 20 °C)	До 90 %
1.5	Степен на замърсяване	III
1.6	Надморска височина	До 1000 m

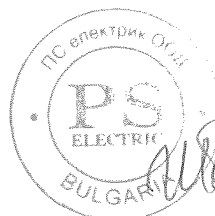

2. Параметри на електроразпределителната мрежа

№ по ред	Параметър	Стойност
2.1	Номинално напрежение	400 / 230 V
2.2	Максимално работно напрежение	440 / 253 V
2.3	Номинална честота	50 Hz
2.4	Брой на фазите	3
2.5	Заземяване на звездния център	Директно заземен

3. Технически характеристики

№ по ред	Характеристика	Изискване	Гарантирано предложение
3.1	Клемен блок	-	-
3.1.1	Конструкция	а) Клемният блок трябва да бъде комплектуван с делими измервателни клеми от проходен тип с резбови контактни съединения, за монтаж на DIN шина	а) Клемният блок е комплектуван с делими измервателни клеми от проходен тип с резбови контактни съединения, за монтаж на DIN шина
		б) Клемите за началата и краищата на отделните токови вериги трябва да бъдат монтирани една до друга.	б) Клемите за началата и краищата на отделните токови вериги са монтирани една до друга.
		в) Клемният блок трябва да осигурява възможност за независимо шунтиране и разкъсване на токовите вериги на всяка от фазите	в) Клемният блок осигурява възможност за независимо шунтиране и разкъсване на токовите вериги на всяка от фазите
		г) Клемният блок трябва да бъде комплектуван с разделителни стени между нееднородните фази и клемата за неутралния проводник	г) Клемният блок е комплектуван с разделителни стени между нееднородните фази и клемата за неутралния проводник



№ по ред	Характеристика	Изискване	Гарантирано предложение
		<p>д) Клемният блок ведно със стопяемите цилиндрични предпазител-прекъсвач-разединители трябва да бъдат защитени срещу неправилен достъп с прозрачен монолитен капак с възможност за пломбиране</p> <p>е) Защитният монолитен капак трябва бъде изработен от поликарбонат или еквивалентен прозрачен материал с дебелина на стените min 2 mm и да осигурява клас на защита на клемния блок IP 4X съгласно БДС EN 60529+A1 до ниво монтажна плоча от всички страни или еквивалентно/и.</p>	<p>д) Клемният блок ведно със стопяемите цилиндрични предпазител-прекъсвач-разединители са защитени срещу неправилен достъп с прозрачен монолитен капак с възможност за пломбиране</p> <p>е) Защитният монолитен капак е изработен от поликарбонат с дебелина на стените 2 mm и да осигурява клас на защита на клемния блок IP 4X съгласно БДС EN 60529+A1 до ниво монтажна плоча от всички страни или еквивалентно/и.</p>
3.1.2	Размери	-	-
3.1.2a	Височина	max 140 mm	140mm
3.1.2b	Широчина	max 170 mm	150mm
3.1.2c	Дълбочина	80 mm (препоръчително)	78
3.2	Проходни делими клеми	-	-
3.2.1	Конструкция	а) Клемите с резбови контактни съединения трябва да позволяват присъединяване на медни токопроводими жила с класове 1,2 и 5 съгласно БДС EN 60228 или еквивалентно/и със сечения от от 2,5 mm ² до min 6 mm ² (max 16 mm ²)	а) Клемите с резбови контактни съединения позволяват присъединяване на медни токопроводими жила с класове 1,2 и 5 съгласно БДС EN 60228 или еквивалентно/и със сечения от от 2,5 mm ² до min 6 mm ²

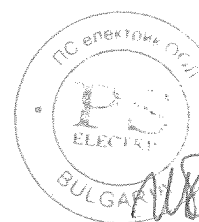

№ по ред	Характеристика	Изискване	Гарантирано предложение
		б) Клемите трябва да бъдат окомплектовани със съответните аксесоари, позволяващи свързване на измервателна апаратура	б) Клемите са окомплектовани със съответните аксесоари, позволяващи свързване на измервателна апаратура
3.2.2	Съответствие със стандарти	БДС EN 60947-7-1 или еквивалентно/и	БДС EN 60947-7-1 или еквивалентно/и
3.2.3	Обявено работно напрежение AC, U_n	min 500 V	500V
3.2.4	Обявен продължителен ток, I_n	min 10 A	41A
3.2.5	Сравнителен показател за устойчивост срещу пропълзяващи токове - STI	min 600	600
3.2.6	Минимален работен температурен диапазон	От минус 30°C до + 90°C	От минус 60°C до +90°C
3.2.7	Категория на горимост	min V-0	V-0
3.2.8	Закрепване	Към шина с DIN – профил с размери 35x7.5 mm	Към шина с DIN – профил с размери 35x7.5 mm
3.2.9	Клеми за токовите вериги	6 бр. токови клеми, позволяващи: <ul style="list-style-type: none"> ○ независимо свързване на късо (шунтиране) на токовите вериги на електромера на всяка фаза посредством мостова връзка; ○ видимо разкъсване на токовите вериги. 	6 бр. токови клеми, позволяващи: <ul style="list-style-type: none"> ○ независимо свързване на късо (шунтиране) на токовите вериги на електромера на всяка фаза посредством мостова връзка; ○ видимо разкъсване на токовите вериги.
3.2.10	Клема за неутралния проводник	1 бр. с възможност за видимо разкъсване на веригите. (Не се изисква при използване на 3P+N цилиндрични предпазител-прекъсвач-разединители)	1 бр. с възможност за видимо разкъсване на веригите.

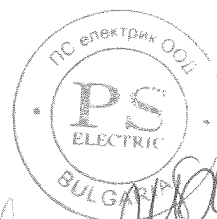

№ по ред	Характеристика	Изискване	Гарантирано предложение
3.2.11	Разделителна стена между нееднородните фази и неутралния проводник	Клемният блок трябва да бъде комплектуван с разделителни стени за предотвратяване на неволно шунтиране или късо съединение	Клемният блок е комплектуван с разделителни стени за предотвратяване на неволно шунтиране или късо съединение
3.2.12	Крайна капачка	1 бр. или 2 бр. (в зависимост от конструкцията)	1 бр.
3.2.13	Краен притискач с винтове	2 бр.	2 бр.
3.2.14	Маркировка на клемите	а) Токовете клемите трябва да бъдат маркирани с буквено-цифрени означения за фаза и начало и край на съответните фази	а) Токовете клемите са маркирани с буквено-цифрени означения за фаза и начало и край на съответните фази
		б) Цветова маркировка – препоръчително	Цветова маркировка
3.3	Спецификация 1P, 3P или 3P+N стопяеми цилиндрични предпазител-прекъсвач-разединители		-
3.3.1		а) 3 броя еднополюсни (1P) или 1 брой триполюсни (3P или 3P+N) стопяемите цилиндрични предпазител-прекъсвач-разединители	3 броя еднополюсни (1P)
		б) Еднополюсни (1P) или триполюсните (3P) стопяемите цилиндрични предпазител-прекъсвач-разединители са съгласно стандарт 20 16 6zzz в Приложение 1 с предпазител 10x38 mm от категория на приложение gG с обявен ток на стопяемата вложка 4 А	б) Еднополюсни (1P) или триполюсните (3P) стопяемите цилиндрични предпазител-прекъсвач-разединители са съгласно стандарт 20 16 6zzz в Приложение 1 с предпазител 10x38 mm от категория на приложение gG с обявен ток на стопяемата вложка 4 А

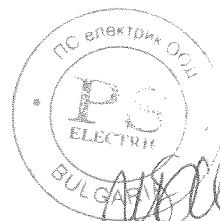

№ по ред	Характеристика	Изискване	Гарантирано предложение
		в) Съответствието на 1P, 3P или 3P+N стопяеми цилиндрични предпазител-прекъсвач-разединители с изискванията на стандартизационните документи се доказва с последно издание на каталога на производителя и със заверени копия на протоколи от типови изпитвания, проведени от независима акредитирана лаборатория.	в) Съответствието на 1P, 3P или 3P+N стопяеми цилиндрични предпазител-прекъсвач-разединители с изискванията на стандартизационните документи се доказва с последно издание на каталога на производителя и със заверени копия на протоколи от типови изпитвания, проведени от независима акредитирана лаборатория.
3.3.2	Технически изисквания за 3P+N триполюсен стопяем цилиндричен предпазител-прекъсвач-разединител, размер 10x38 mm		-
3.3.2.1	Брой на полюсите	3+N	3p
3.3.2.2	Широчина	max 54 mm	54
3.3.2.3	Обявено работно напрежение AC, Ue	min 500 V	690 V
3.3.2.4	Обявена честота	50 Hz	50 Hz
3.3.2.5	Обявено напрежение на изолацията Ui AC	min 750 V	750 V
3.3.2.6	Категория по пренапрежение при 400 V AC	III	III
3.3.2.7	Обявено издържано импулсно напрежение, Uimp	4 kV	4 kV
3.3.2.8	Категория на приложение (при 400V AC)	AC 21 B	AC 21 B
3.3.2.9	Термичен ток със стопяема вложка, Ith	32 A	32 A
3.3.2.10	Условен ток на късо съединение (ефективна стойност) при 400 V AC	min 50 kA	50 kA



№ по ред	Характеристика	Изискване	Гарантирано предложение
3.3.2.11	Размер на цилиндричната стопяема вложка	10 x 38 mm	10 x 38 mm
3.3.2.12	Максимална стойност на обявения ток на стопяемата вложка I _n	32 A	32 A
3.3.2.13	Ток на приложената стопяема вложка	4 A	4 A
3.3.2.14	Максимална мощност на разсейване на стопяемата вложка	3,5 W	3,5 W
3.3.2.15	Механична износоустойчивост (комутационни цикли)	min 1 700	1 700
3.3.2.16	Електрическа износоустойчивост (комутационни цикли)	min 300	300
3.3.2.17	Степен на защита	min IP20	IP20
3.3.2.18	Диапазон на сеченията на присъединяваните проводници	От 2,5 до 10 mm ² за Си проводници	От 2,5 до 10 mm ² за Си проводници
3.3.2.19	Тегло, g	Да се посочи	0.066 kg
3.4	DIN-шина	а) Шината с DIN – профил за закрепване на клеморедата трябва да бъде с размери 35x7,5 mm и да съответства на изискванията на DIN 46277 P3 или еквивалентно/и.	а) Шината с DIN – профил за закрепване на клеморедата е с размери 35x7,5 mm и да съответства на изискванията на DIN 46277 P3 или еквивалентно/и.
		б) DIN шината трябва да бъде изработена от стомана и да бъде защитена от корозия чрез поцинковане или друго еквивалентно/и антикорозионно покритие.	б) DIN шината е изработена от стомана и е защитена от корозия чрез поцинковане или друго еквивалентно/и антикорозионно покритие.
		в) DIN шината не трябва да се показва извън капака, покриващ целия клемен блок	в) DIN шината не се показва извън капака, покриващ целия клемен блок

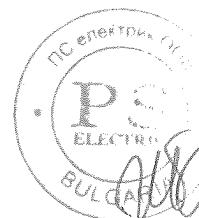

4. Свързани документи

В техническата спецификация на стандарта за „Комплект измервателен клемен блок с клеми за медни проводници от проходен тип и 1P, 3P или 3P+N стопяеми цилиндрични предпазител-прекъсвач-разединители“ е направено позоваване на следните технически спецификации на стандарти за материали с йерархична съподчиненост, които са неразделна част от документа, както следва:

№ по ред	Номер на техническа спецификация на стандарт	Наименование на материала
4.1	20 16 6zzz	Триполюсни и еднополюсни стопяем цилиндричен предпазител-прекъсвач-разединители, размер 10x38 mm